



SX1 PRO 4T

ECUs FOR 4-STROKE FUEL
INJECTED MX ENGINES

GUIDE **EN**

GUIDA **IT**

GUÍA **ES**

GUIDE **FR**

HANDBUCH **DE**

GUIA **PT**

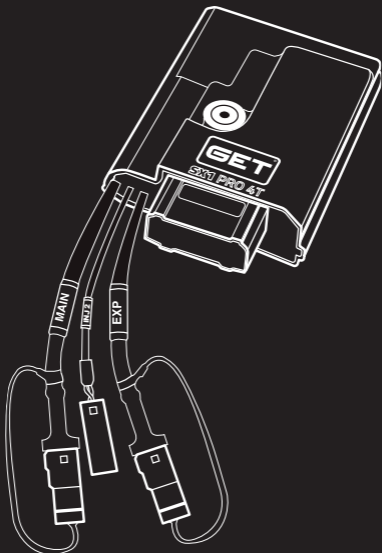

V.1

THE FOLLOWING MANUAL AND PROCEDURES REFER TO THE BASIC INSTALLATION OF GET SX1 PRO KIT. CHECK THE **SPECIFIC MANUAL SECTION ON ATHENA.EU** TO VERIFY IF YOUR MACHINE REQUIRES A FURTHER SPECIFIC PROCEDURE.



Scan the QR code



<https://www.athena.eu/en-us/corporate/get-instruction-manuals>

A. WARNINGS FOR CORRECT USE

Read all the instructions and warnings carefully before using GET SX1 PRO ECUs. Failure to read and/or observe the instructions and warnings can lead to incorrect use of the device or its malfunction, resulting in product damage and personal injuries.



SX1 PRO KIT IS INTENDED ONLY AND EXCLUSIVELY FOR RACING USE.

SAFETY PRECAUTIONS

1. Follow the instructions described in this manual to prevent vehicle damage.
2. Do not modify or replace the material supplied by GET.
3. Always make sure that no installed part can interfere with the hot parts of the engine, the steering components or with the rider.
4. The product is not a toy. Keep it out of the reach of children and/or animals as it contains small sized components that could be swallowed.
5. Do not use the product for purposes other than those specified in these instructions.
6. Do not use high pressure washers on the product.

IMPORTANT INFORMATION

1. Always make sure that SX1 PRO ECU is properly installed and functional prior to use.
2. Never expose the device to temperatures above 70°C/158°F.
3. Install it when the engine is cold.
4. SX1 PRO ECU may not work properly if the OEM TPS sensor is damaged or modified.
5. The RPM limiter threshold of the SX1PRO maps is higher than the standard ECU.
6. To make advanced level changes to the GET SX1 PRO injection map, it is necessary to use GET Maya programming software (sold separately).
7. If the bike does not start or the engine is irregular, be sure that the GET SX1 Pro ECU chosen is compatible with your bike model and year, verify that the ECU is properly connected and perform a TPS calibration.
8. The GET ECU supports the connection of multiple devices, such as SX1 CONNECT, SX1 CONTROLLER, LC-GPA, QUICKSHIFTER, GPA SWITCH, SL-1 SMART LOGGER:
 - to connect up to two devices, use the GL-264-AA harness (included in the SX1 PRO kit).
 - to connect up to four devices, use the GL-266-AA harness (sold separately).

B. SX1 PRO 4T PRODUCT LAYOUT

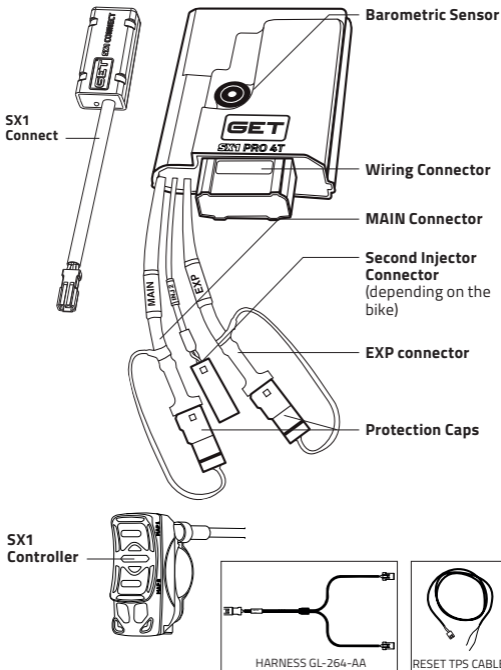

SX1 PRO 4T is a fully programmable plug&play electronic control unit. It's the best solution for both standard and modified engines.

MAIN FEATURES OF SX1 PRO:

▪ **Get the best performance from your engine**

The SX1 Pro kit is a racing kit developed to work perfectly on standard engines, but also on motorcycles with racing exhaust systems. This kit makes it possible to get the most out of all engines without compromising their reliability.

▪ **Easy to install and program**

The SX1 Pro ECU is plug&play and does not require tools for installation. Install it in minutes and get ready to hit the track.

▪ **Two pre-installed racing maps**

The SX1 Pro ECU comes with two reprogrammable maps developed by the GET R&D department:

- Map 1: Racing
- Map 2: Racing with GPA "Traction Control" Level 5.

The SX1 PRO kit includes the SX1 CONTROLLER e SX1 CONNECT, the essential tools to excel designed using the constant research and development that GET carries out in major international competitions.

SX1 CONTROLLER is an innovative multifunction handlebar control that enables drivers to activate and manage a series of advanced functions:

- Map selection
- GPA "Traction Control"
- Launch Control
- Quickshifter
- Engine overheating signal

The device is also equipped with LEDs that allow all this information to be easily viewable, ensuring intuitive and immediate control of the motorbike's performance.

Features and display modes can be customized via WiFi using the SX1 Connect module.

SX1 CONNECT is the most advanced WiFi module designed to connect to the ECU to set mapping parameters directly from a smartphone or tablet: you can safely modify injection map parameters and advance settings through WiGET, the free GET App, and professionally adjust all the specific data using Maya, the GET programming software which lets you configure the control unit completely.



WiGET App



Furthermore, you can use the integrated "Monitor" function to view operating and diagnostic data in real time and the hours of use of the control unit. You can also obtain information on the status of the motorbike and schedule maintenance intervals.

The SX1 Pro Tuner kit, which includes only the GET SX1 Pro ECU, instead presents a blank and fully customizable control unit to allow maximum flexibility.

C. SX1 PRO INSTALLATION



REMEMBER TO WORK UNDER SAFETY CONDITIONS AND TO KEEP THE ENGINE TURNED OFF.

- 1.** Find the OEM ECU: check in your motorbike's workshop manual where to find it. Press the retainer clip of the OEM ECU connector before pulling it: make sure to remove the connector without damaging it.

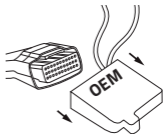

- 2.** Place and fix the support bracket (if included) to insert **SX1 Pro**.



- 3.** Connect **SX1 PRO** to the OEM connector. When supplied, use GET adaptor connector. Make sure the connector is properly plugged in, and the retainer clip is fully engaged.

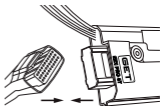

D. INSTALLING ACCESSORIES

SX1 CONTROLLER INSTALLATION

1. Install SX1 CONTROLLER on the handlebar.

ATTENTION: check the specific manual section on athena.eu to verify if your bike requires a further specific procedure.

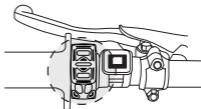

2. Connect the ECU connector of the GL-264-AA harness (included in the SX1 PRO kit) to the MAIN cable of the control unit.



CONTROL
UNIT



ECU HARNESS
GL-264-AA

3. Connect the SX1 CONTROLLER connector to one of the two connectors of the GL-264-AA harness (included in the SX1 PRO kit).



SX1 CONTROLLER



HARNESS
GL-264-AA



ATTENTION

•After installation, make sure that the wiring does not impede the free movement of the handlebars in either direction or interfere with the moving components of the motorcycle (for example, the transmission) or inconvenience the rider (for example, in the boot area).

•The unused connector of the GL-264-AA harness will later be used to connect SX1 CONNECT (see the next point of the SX1 CONNECT INSTALLATION instructions).

•Consult the dedicated manual for instructions on how to activate, set and adjust the functions of the SX1 CONTROLLER.

INSTALLATION of SX1 CONNECT

1. Install SX1 CONNECT in a well-protected point on the motorcycle. Secure it with clamps if you want to install it on the upper part of the front fork.

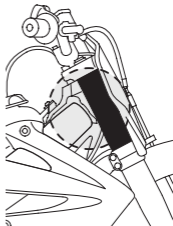

2. Connect the SX1 CONNECT connector to the unused connector of the GL-264-AA harness.

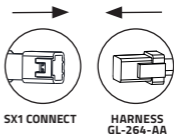

ATTENTION

•After installation, make sure that the wiring does not impede the free movement of the handlebars in either direction or interfere with the moving components of the motorcycle (for example, the transmission) or inconvenience the rider (for example, in the boot area).

•Consult the dedicated manual for a complete list of functions and further details about SX1 CONNECT.

E. ZERO TPS CALIBRATION for SX1 PRO 4T

Zero TPS calibration allows the ECU to correctly recognize when the throttle is fully closed and ensure accurate readings of the level of fuel injected into the combustion chamber. When installing a new ECU or other accessories, such as a second injector, GET recommends performing Zero TPS calibration.



ATTENTION: THE MINIMUM AND MAXIMUM TPS VALUES ARE SAVED IF SIMILAR TO THE ORIGINAL ONES, OTHERWISE SX1 PRO WILL DISCARD THE VALUES BECAUSE IT WILL READ THEM AS INCORRECT.



REMEMBER TO WORK IN SAFE CONDITIONS AND TO KEEP THE ENGINE TURNED OFF.

PROCEDURE

- 1.** Remove the protective caps and **connect the RESET TPS cable** (included in the box) to SX1 PRO ECU "MAIN" connector.

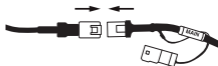

- 2.** Connect a fully charged 12V battery to the "RESET TPS" cable: first, connect the red wire to the positive (+) pole and then connect the black wire to the negative (-) pole.

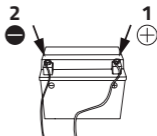

- 3.** Twist the throttle completely forward to make sure it is in closed position during this operation. Press and hold the engine stop button for 5 seconds or until the SX1- turns the fuel pump and the MIL (Malfunction Indicator Lamp) light on (when present). **By doing this operation, the minimum TPS value is saved.**

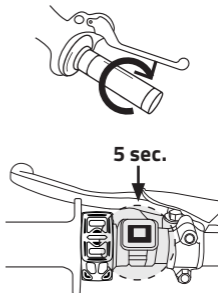

4. Twist the throttle completely in open position. While keeping it open, press and hold the engine stop button for 5 seconds or until the SX1 turns the fuel pump on and the MIL light on. **By doing this operation, the maximum TPS value is saved.**

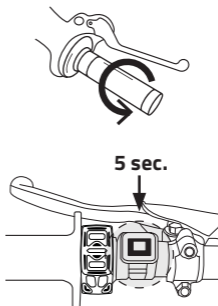

5. Disconnect the battery wires from the "RESET TPS" cable, starting from the black wire (-) and then the red wire (+).

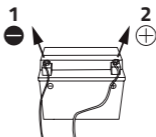

6. Unplug the RESET TPS connector from SX1PRO main connector and start the engine.

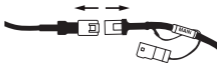

F. SYMBOLS



We declare that this product supplied is compliant with RoHS Directive 2011/65/EU amended by the Directive 2015/863/EU (RoHS3) relative to the Restriction of the Use of Certain Hazardous Substances.

G. DISPOSAL



Pursuant to art. 26 of Legislative Decree no. 49 of 14 March 2014, "Implementation of Directive 2012/19/EU on waste electrical and electronic equipment (WEEE)".

The crossed-out wheeled bin symbol displayed on a product or its packaging indicates that when the equipment reaches the end of its life cycle it must be disposed of separately from other waste for purposes of treatment and recycling. Once such products reach the end of their life cycle, users may dispose of them free of charge at special municipal centers for the collection of waste electrical and electronic equipment, or return them to the distributor under one of the following arrangements:

- very small products, i.e. equipment with no external dimension exceeding 25 cm, may be returned with no obligation to buy to distributors whose sales areas dedicated to electrical and electronic equipment exceed 400 m². Distributors with smaller sales areas are not obliged to participate in this scheme.
- products of dimensions greater than 25 cm may be returned to distributors under a "one for one" arrangement, i.e., the distributor is only obliged to receive the product in return for the purchase of a new, equivalent product, with one new product being purchased for every waste product returned.

The separate collection and subsequent processing of products for purposes of recycling, treatment and environmentally sound disposal helps avoid potentially harmful effects on the environment and human health and facilitates the reuse/recycling of the materials contained in the products. Users abusively disposing of products are subject to the penalties applicable under the respective legislation.

H. "RACE USE ONLY DISCLAIMER"

Due to the particular operative and environmental conditions under which the "Race Use Only" Products operate during competitions, such Products may be subject to use under extreme conditions, which may exceed the project limits and control as set by ATHENA. ATHENA shall not have any liability whatsoever in connection with the use of the "Race Use Only" Products under extreme conditions during the competitions, nor shall any "Product liability" apply in such case.

Therefore "Race Use Only" Products are excluded from any form of guarantee.

The "Race Use Only" Products are designed and manufactured for competitive-sporting use. Therefore, the "Race Use Only" Products shall not be used on public roads. ATHENA shall not have any liability whatsoever in connection with the use of the "Race Use Only" Products in violation of such limits. Any alteration of or tampering with the "Race Use Only" Products may endanger their safety.

ATHENA shall not have any liability whatsoever in connection with Client's failure to comply with the instructions given by ATHENA and/or in connection with their inappropriate and/or incorrect installation on vehicles and/or with the lack of or incorrect maintenance of such Products, nor shall any "Product liability" apply in such cases.

IL SEGUENTE MANUALE E LE PROCEDURE SI RIFERISCONO ALL'INSTALLAZIONE DI BASE DEL KIT GET SX1 PRO. CONTROLLARE LA **SEZIONE DEL MANUALE SPECIFICO SU ATHENA.EU** PER VERIFICARE SE LA PROPRIA MOTO RICHIEDE UN'ULTERIORE PROCEDURA SPECIFICA.

Scannerizzare il codice QR



<https://www.athena.eu/en-us/corporate/get-instruction-manuals>

A. AVVERTENZE PER UN USO CORRETTO

Leggere attentamente tutte le istruzioni e le avvertenze prima di utilizzare le ECU GET SX1 PRO. La mancata lettura e/o osservanza delle istruzioni e delle avvertenze può portare ad un uso scorretto del dispositivo o al relativo malfunzionamento, con conseguenti danni al prodotto e lesioni personali.



IL KIT DELLA CENTRALINA SX1 PRO 4T È INTESO SOLO ED ESCLUSIVAMENTE PER L'USO RACING.

PRECAUZIONI DI SICUREZZA

1. Seguire le istruzioni descritte nel presente manuale per evitare danni alla moto.
2. Non modificare o sostituire il materiale fornito da GET.
3. Assicurarci sempre che nessun componente installato possa interferire con le parti calde del motore, con i componenti dello sterzo o con il pilota.
4. Il prodotto non è un giocattolo. Tenere fuori dalla portata dei bambini e/o degli animali, poiché contiene componenti di piccole dimensioni che potrebbero essere ingeriti.
5. Non utilizzare il prodotto per scopi diversi da quelli specificati nelle presenti istruzioni.
6. Non utilizzare idropulitrici ad alta pressione sul prodotto.

INFORMAZIONI IMPORTANTI

1. Assicurarci sempre che la centralina SX1 PRO sia correttamente installata e funzionale prima dell'uso.
2. Mai esporre il dispositivo a temperature superiori a 70°C/158°F.
3. Installarla quando il motore è freddo.
4. L'ECU SX1 PRO potrebbe non funzionare correttamente se il sensore TPS originale è danneggiato o modificato.
5. La soglia del limitatore di giri delle mappe SX1 PRO 4T è superiore a quella delle centraline standard.
6. Per modificare a livello avanzato la mappa dell'iniezione di GET SX1 Pro, è necessario utilizzare il software di programmazione GET Maya (venduto separatamente).
7. Se la moto non parte o il motore è irregolare, assicurarsi che la centralina GET SX1 Pro scelta sia compatibile con il modello e l'anno della propria moto, verificare che la centralina sia collegata correttamente ed eseguire una calibrazione TPS.
8. La centralina GET supporta la connessione di più dispositivi, quali ad es. SX1 CONNECT, SX1 CONTROLLER, LC-GPA, QUICKSHIFTER, GPA SWITCH, SL-1 SMART LOGGER:
 - per la connessione fino a due dispositivi utilizzare il cablaggio GL-264-AA (incluso nel kit SX1 PRO).
 - per la connessione fino a quattro dispositivi utilizzare il cablaggio GL-266-AA (venduto separatamente).

B. LAYOUT DEL PRODOTTO

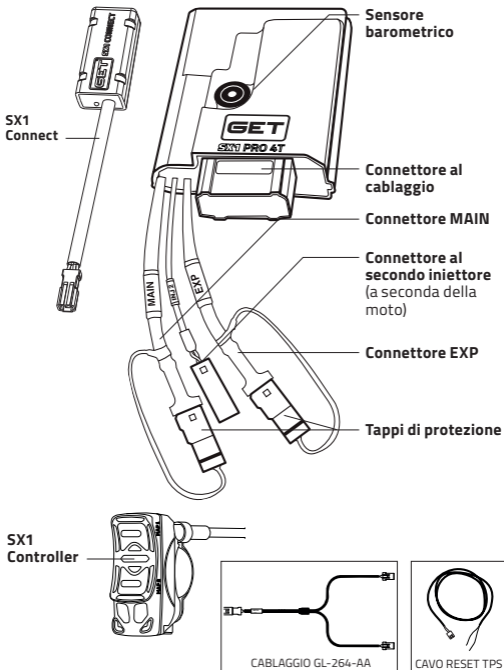

SX1 PRO è una centralina plug&play completamente programmabile ed è la soluzione migliore sia per i motori di serie sia per quelli modificati.

CARATTERISTICHE PRINCIPALI DI SX1 PRO:

▪ **Ottieni le migliori prestazioni dal tuo motore**

Il kit SX1 Pro è un kit racing sviluppato per funzionare perfettamente su motori standard, ma anche su moto con scarico racing. Questo kit permette di raggiungere il massimo da tutti i motori senza comprometterne l'affidabilità.

▪ **Facile da installare e da programmare**

La centralina SX1 Pro è plug&play e non richiede strumenti per l'installazione. Installala in pochi minuti e preparati a scendere in pista.

▪ **Due mappe racing preinstallate**

La centralina SX1 Pro nasce con due mappe riprogrammabili sviluppate dal reparto R&D GET:

- Mappa 1: Racing
- Mappa 2: Racing con GPA "Traction Control" (Controllo di trazione) Livello 5.

Il kit SX1 PRO include SX1 CONTROLLER e SX1 CONNECT, gli strumenti indispensabili per eccellere frutto dell'attività di ricerca e sviluppo portata avanti da GET nelle maggiori competizioni internazionali.

SX1 CONTROLLER è un innovativo comando multifunzione a manubrio che permette di attivare e gestire una serie di funzioni avanzate:

- Selezione mappe
- GPA "Traction Control" (Controllo di trazione)
- Launch Control
- Gestione Quickshifter
- Segnalazione surriscaldamento motore

Tutte queste informazioni sono facilmente visualizzabili grazie ai LED integrati nel dispositivo, assicurando un controllo intuitivo e immediato delle prestazioni della moto.

Le funzionalità e le modalità di visualizzazione possono essere personalizzate via WiFi utilizzando SX1 CONNECT.

SX1 CONNECT è il modulo Wifi più evoluto per la connessione a centralina e consente il settaggio dei parametri di mappatura direttamente dallo smartphone/tablet: modifica in totale sicurezza i parametri mappa di iniezione ed anticipo tramite WiGET, l'App gratuita GET, e regola professionalmente tutti i dati specifici utilizzando Maya, il software di programmazione GET che permette la configurazione completa della centralina.



WiGET App



Inoltre, tramite la funzione "Monitor" integrata di SX1 CONNECT, puoi visualizzare i dati di funzionamento e di diagnostica in tempo reale, le ore di utilizzo della centralina, ottenere informazioni sullo stato della moto e programmare gli intervalli di manutenzione.

Il kit SX1 Pro Tuner, che comprende solo la centralina GET SX1 Pro, presenta invece una centralina vuota e totalmente personalizzabile per consentire la massima flessibilità.

C. INSTALLAZIONE DI SX1 PRO



RICORDARSI DI LAVORARE IN CONDIZIONI DI SICUREZZA E DI TENERE IL MOTORE SPENTO.

- 1.** Identificare la centralina originale: controllare nel manuale d'officina della propria moto dove si trova. Premere il fermo del connettore della centralina originale prima di staccarlo: assicurarsi di rimuovere il connettore senza danneggiarlo.

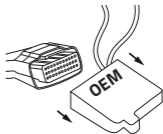

- 2.** Posizionare e fissare la staffa di supporto (se inclusa) per installare la centralina **GET SX1 Pro**.



- 3.** Collegare **GET SX1 PRO** al connettore originale. Assicurarsi che il connettore sia inserito correttamente e che il fermo sia completamente innestato.

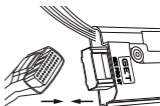

D. INSTALLAZIONE DEGLI ACCESSORI

INSTALLAZIONE SX1 CONTROLLER

1. Installare SX1 CONTROLLER sul manubrio.

ATTENZIONE: controllare la sezione dei manuali specifici su athena.eu per verificare se la propria moto richiede un'ulteriore procedura specifica.

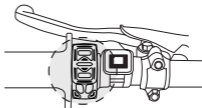

2. Collegare al cavo MAIN della centralina il connettore ECU del cablaggio GL-264-AA (incluso nel kit SX1 PRO).



CENTRALINA



ECU CABLAGGIO
GL-264-AA

3. Collegare il connettore di SX1 CONTROLLER ad uno dei due connettori del cablaggio GL-264-AA (incluso nel kit SX1 PRO).



SX1 CONTROLLER



CABLAGGIO
GL-264-AA



ATTENZIONE

- Dopo l'installazione, controllare che il cablaggio non ostacoli il libero movimento del manubrio in entrambe le direzioni o interferisca con i componenti mobili della moto (ad esempio, la trasmissione) o con il pilota (ad esempio, la zona dello stivale).
- Il connettore non utilizzato del cablaggio GL-264-AA servirà successivamente per il collegamento di SX1 CONNECT (vedi punto successivo **INSTALLAZIONE SX1 CONNECT**).
- Per l'attivazione, impostazione e regolazione delle funzionalità di SX1 CONTROLLER consultare il manuale dedicato.

INSTALLAZIONE SX1 CONNECT

1. Installare SX1 CONNECT in un punto ben protetto della moto. In caso di installazione nella parte alta della forcella anteriore fissarlo utilizzando delle fascette.

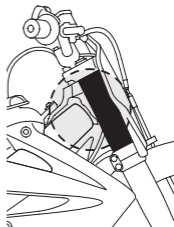

2. Collegare il connettore di SX1 CONNECT al connettore non utilizzato del cablaggio GL-264-AA.

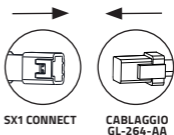

ATTENZIONE

- Dopo l'installazione, controllare che il cablaggio non ostacoli il libero movimento del manubrio in entrambe le direzioni o interferisca con i componenti mobili della moto (ad esempio, la trasmissione) o con il pilota (ad esempio, la zona dello stivale).
- Per elenco completo delle funzioni e ulteriori dettagli per SX1 CONNECT consultare il manuale dedicato.

E. CALIBRAZIONE ZERO TPS

La **calibrazione Zero TPS** permettono alla centralina di riconoscere correttamente quando l'acceleratore è completamente chiuso e di garantire letture accurate del livello di carburante iniettato nella camera di combustione. Quando si installa una nuova centralina o altri accessori, come un secondo iniettore, GET raccomanda di eseguire la calibrazione Zero TPS.



ATTENZIONE: I VALORI MINIMI E MASSIMI DEL TPS VENGONO SALVATI SE SIMILI A QUELLI ORIGINALI, ALTRIMENTI SX1PRO SCARTERÀ I VALORI PERCHÉ LI LEGGERÀ COME ERRATI.



RICORDARSI DI LAVORARE IN CONDIZIONI DI SICUREZZA E DI TENERE IL MOTORE SPENTO.

PROCEDURA

1. Rimuovere i tappi di protezione e **collegare il cavo RESET TPS** (incluso nella confezione) al connettore "MAIN" della centralina SX1 PRO.

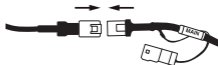

2. Collegare una batteria da 12V completamente carica al cavo "RESET TPS": prima il filo rosso al polo positivo (+) e poi il filo nero al polo negativo (-).

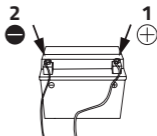

3. Ruotare l'acceleratore completamente in avanti per assicurarsi che sia in posizione chiusa durante questa operazione.

Tenere premuto il pulsante di arresto del motore per 5 secondi fino a quando la centralina GET SX1 Pro accende la pompa del carburante e la spia MIL (Malfunction Indicator Lamp) quando presente).

Eseguendo questa operazione, il valore minimo del TPS viene salvato.

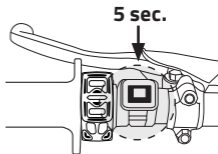

4. Ruotare l'acceleratore completamente in posizione aperta.

Tenendolo aperto, premere e tenere premuto il pulsante di arresto del motore per 5 secondi fino a quando la centralina GET SX1 Pro accende la pompa del carburante e la spia MIL. **Eseguendo questa operazione, il valore massimo del TPS viene salvato.**

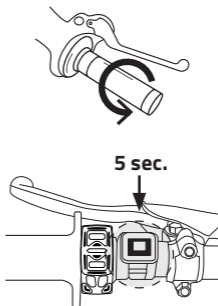

5. Scollegare i fili della batteria dal cavo "RESET TPS" partendo dal filo nero (-) e poi dal filo rosso (+).

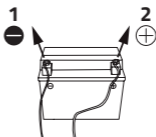

6. Scollegare il connettore RESET TPS dal connettore MAIN della centralina GET SX1 Pro e avviare il motore.

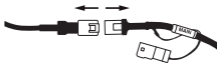

F. SIMBOLI



Dichiariamo che il prodotto fornito è conforme alla direttiva RoHS 2011/65/UE modificata dalla direttiva 2015/863/UE (RoHS3) relativa alla restrizione dell'uso di determinate sostanze pericolose.

G. SMALTIMENTO



Ai sensi dell'art. 26 del Decreto Legislativo n. 49 del 14 marzo 2014, "Attuazione della direttiva 2012/19/UE sui rifiuti di apparecchiature elettriche ed elettroniche (RAEE)".

Il simbolo del cestino barrato esposto su un prodotto o sulla sua confezione indica che quando l'apparecchiatura raggiunge la fine del proprio ciclo di vita deve essere smaltita separatamente dagli altri rifiuti ai fini del trattamento e del riciclaggio. Una volta che tali prodotti raggiungono la fine del loro ciclo di vita, gli utenti possono smaltirli gratuitamente presso gli appositi centri comunali di raccolta dei rifiuti di apparecchiature elettriche ed elettroniche, oppure restituirli al distributore secondo una delle seguenti modalità:

- i prodotti molto piccoli, ovvero le apparecchiature con dimensioni esterne non superiori a 25 cm, possono essere restituiti senza obbligo di acquisto ai distributori le cui superfici di vendita dedicate alle apparecchiature elettriche ed elettroniche superano i 400 m². I distributori con aree di vendita ridotte non sono obbligati a sottostare a questo schema.

- i prodotti di dimensioni superiori a 25 cm possono essere restituiti ai distributori con un accordo "uno per uno", ovvero il distributore è tenuto a ricevere il prodotto solo in cambio dell'acquisto di un nuovo prodotto equivalente, acquistando un nuovo prodotto per ogni scarto restituito. La raccolta differenziata e il successivo processamento dei prodotti ai fini del riciclaggio, del trattamento e dello smaltimento ecologico aiuta ad evitare effetti potenzialmente dannosi per l'ambiente e la salute umana e facilita il riutilizzo/riciclaggio dei materiali contenuti nei prodotti. Gli utenti che smaltiscono abusivamente i prodotti sono soggetti alle sanzioni previste dalla rispettiva legislazione.

H. LIBERATORIA “RACE USE ONLY” (SOLO PER USO RACING)

A causa delle particolari condizioni operative e ambientali in cui operano i prodotti “Race Use Only” (Solo per uso racing) durante le competizioni, tali prodotti possono essere soggetti all’uso in condizioni estreme, con conseguente superamento dei limiti di progetto e di controllo stabiliti da ATHENA. ATHENA non avrà alcuna responsabilità in relazione all’utilizzo dei Prodotti “Race Use Only” (Solo per uso racing) in condizioni estreme durante le competizioni, né si applicherà in tal caso alcuna “responsabilità del prodotto”.

Pertanto i prodotti “Race Use Only” (Solo per uso racing) sono esclusi da qualsiasi forma di garanzia.

I prodotti “Race Use Only” (Solo per uso racing) sono progettati e fabbricati per un uso agonistico-sportivo. Pertanto, i prodotti “Race Use Only” (Solo per uso racing) non devono essere utilizzati su strade pubbliche. ATHENA non avrà alcuna responsabilità in relazione all’utilizzo dei Prodotti “Race Use Only” (Solo per uso racing) in violazione di tali limiti. Qualsiasi alterazione o manomissione dei prodotti “Race Use Only” (Solo per uso racing) può mettere in pericolo la relativa sicurezza.

ATHENA non avrà alcuna responsabilità in relazione al mancato rispetto da parte del Cliente delle istruzioni fornite da ATHENA e/o in relazione alla loro inadeguata e/o errata installazione sui veicoli e/o alla mancata o errata manutenzione di tali Prodotti, né si applicherà in tali casi alcuna “responsabilità da prodotto”.

EL SIGUIENTE MANUAL Y PROCEDIMIENTOS SE REFIEREN A LA INSTALACIÓN BÁSICA DE GET SX1 PRO KIT. CONSULTE LA **SECCIÓN ESPECÍFICA DEL MANUAL EN ATHENA.EU** PARA VERIFICAR SI SU MOTO REQUIERE OTRO PROCEDIMIENTO ESPECÍFICO.



Escanee el código QR



<https://www.athena.eu/en-us/corporate/get-instruction-manuals>

A. ADVERTENCIAS PARA UN USO CORRECTO

Lea atentamente todas las instrucciones y advertencias antes de utilizar las centralitas GET SX1 PRO. No leer y/o respetar las instrucciones y advertencias puede conducir a un uso incorrecto del aparato o a su mal funcionamiento, lo que puede provocar daños en el producto y lesiones personales.



EL KIT SX1 PRO ESTÁ DESTINADO ÚNICA Y EXCLUSIVAMENTE PARA RACING.

PRECAUCIONES DE SEGURIDAD

1. Siga las instrucciones descritas en este manual para evitar daños en la moto.
2. No modifique ni sustituya el material suministrado por GET.
3. Asegúrese siempre de que ninguna pieza instalada pueda interferir con las partes calientes del motor, los componentes de la dirección o con el conductor.
4. Este producto no es un juguete. Manténgalo fuera del alcance de los niños y/o animales, ya que contiene componentes pequeños que podrían ser ingeridos.
5. No utilice el dispositivo para fines distintos de aquellos indicados en estas instrucciones.
6. No utilice lavadoras de alta presión en el producto.

INFORMACIÓN IMPORTANTE

1. Asegúrese siempre de que la centralita SX1 PRO esté correctamente instalada y funcione antes de su uso.
2. No exponga nunca el aparato a temperaturas superiores a los 70°C /158°F.
3. Instálela cuando el motor esté frío.
4. La centralita SX1 PRO puede no funcionar correctamente si el sensor TPS original está dañado o modificado.
5. El umbral del limitador de rpm de los mapas de SX1PRO es mayor que el de las centralitas estándar.
6. Para modificar de forma avanzada el mapa de inyección del GET SX1 Pro, debe utilizar el software de programación GET Maya (se vende por separado).
7. Si la moto no arranca o el motor es irregular, asegúrese de que la centralita SX1 Pro elegida es compatible con el modelo y año de su moto, verifique que la centralita está conectada correctamente y realice siempre una calibración del TPS.
8. La centralita GET admite la conexión de múltiples dispositivos como SX1 CONNECT, SX1 CONTROLLER, LC-GPA, QUICKSHIFTER, GPA SWITCH, SL-1 SMART LOGGER:
 - Utilice el cable GL-264-AA (incluido en el kit SX1 PRO) para conectar hasta dos dispositivos.
 - Utilice el cable GL-266-AA (se vende por separado) para conectar hasta cuatro dispositivos.

B. DISEÑO DEL PRODUCTO

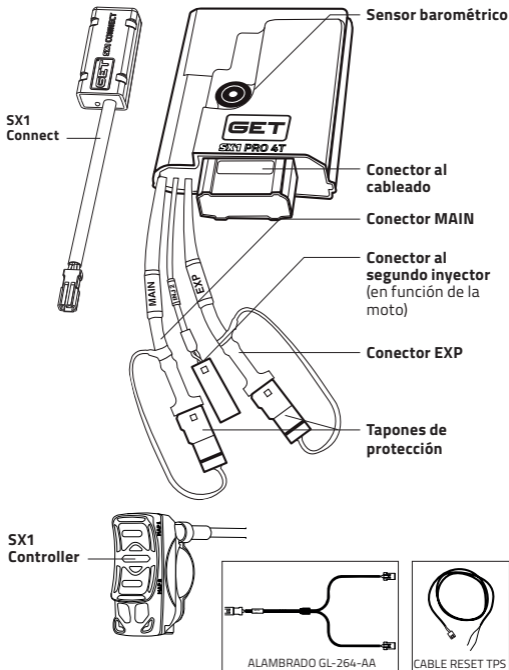

La centralita SX1 PRO 4T es plug&play y totalmente programable, lo que la convierte en la mejor solución tanto para motores estándar como modificados.

CARACTERÍSTICAS PRINCIPALES DE LA SX1 PRO:

▪ Ofrece el mejor rendimiento para el motor

El kit SX1 Pro es un kit de carreras desarrollado para integrarse perfectamente en motores estándar, pero también en motocicletas con escape de carreras. Este kit le permite sacar el máximo partido a cualquier motor, sin comprometer su fiabilidad.

▪ Fácil de instalar y programar

La centralita SX1 Pro es plug&play y no requiere herramientas para su instalación. Se instala en minutos, para poder salir a la pista ipso facto.

▪ Dos mapas de carreras preinstalados

La centralita SX1 Pro viene con dos mapas reprogramables desarrollados por el departamento de I+D de GET:

- Mapa 1: Racing
- Mapa 2: Racing con GPA «Traction Control» (control de tracción) de nivel 5.

El kit SX1 PRO incluye un SX1 CONTROLLER y un SX1 CONNECT, los instrumentos imprescindibles para destacar, nacidos de la investigación y desarrollo llevada a cabo por GET en las principales competiciones internacionales.

El SX1 CONTROLLER es un innovador mando multifunción de manillar que permite activar y gestionar una serie de funciones avanzadas, como:

- Selección de mapas.
- GPA «Traction Control» (control de tracción).
- Launch Control.
- Gestión de Quickshifter.
- Señal de sobrecalentamiento del motor.

Toda esta información es fácilmente visible gracias a los LED integrados en el dispositivo, lo que garantiza un control intuitivo e inmediato de las prestaciones de la moto.

Las funciones y los modos de visualización se pueden personalizar a través de wifi mediante SX1 CONNECT.

SX1 CONNECT es el módulo wifi más avanzado para la conexión a la centralita y permite configurar los parámetros del mapeo directamente desde cualquier dispositivo inteligente. Así, se pueden modificar los parámetros de inyección y del mapa por adelantado y con total seguridad a través de WiGET, la aplicación gratuita de GET, y ajustar profesionalmente todos los datos específicos utilizando Maya, el software de programación de GET que permite configurar la centralita completamente.



WiGET App



Además, a través de la función «Monitor» integrada de SX1 CONNECT, podrá visualizar en tiempo real los datos de funcionamiento y diagnóstico y las horas de uso de la centralita, además de obtener información del estado de la moto y programar intervalos de mantenimiento.

En cambio, el kit SX1 Pro Tuner sólo incluye la centralita SX1 Pro de GET en blanco y totalmente personalizable para ofrecer la máxima flexibilidad.

C. INSTALACIÓN DE SX1 PRO



RECUERDE QUE DEBE TRABAJAR EN CONDICIONES DE SEGURIDAD Y MANTENER EL MOTOR APAGADO.

- 1.** Busque la centralita original: compruebe en el manual de taller de su moto dónde encontrarlos. Presione el clip de retención del conector de la centralita original antes de desconectarlo: asegúrese de retirar el conector sin dañarlo.

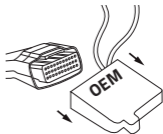

- 2.** Coloque y fije el soporte de apoyo (si está incluido) para instalar la centralita **GET SX1 Pro**.



- 3.** Conecte la **GET SX1 PRO** al conector original. Cuando se suministre, utilice el adaptador GET para el conector. Asegúrese de que el conector está bien enchufado y que el clip de retención está completamente encajado.

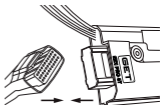

D. INSTALACIÓN DE LOS ACCESORIOS

INSTALACIÓN DEL SX1 CONTROLLER

- 1.** Instale el SX1 CONTROLLER en el manillar.
ATENCIÓN: consulte la sección específica del manual en athena.eu para verificar si su moto requiere otro procedimiento específico.

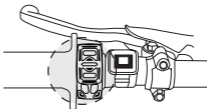

- 2.** Conecte el conector de la ECU del mazo GL-264-AA (incluido en el kit SX1 PRO) al cable MAIN de la centralita.



CENTRALITA



ECU CABLE
GL-264-AA

- 3.** Conecte el conector del SX1 CONTROLLER a uno de los dos conectores del cable GL-264-AA (incluido en el kit SX1 PRO).



SX1 CONTROLLER



CABLE
GL-264-AA



ATENCIÓN

- Después de la instalación, compruebe que el cableado no impida el libre movimiento del manillar en ninguna dirección ni interfiera con los componentes móviles de la moto (como la transmisión) o del piloto (en la zona del maletero).
- El conector no utilizado del cable GL-264-AA se utilizará posteriormente para conectar el SX1 CONNECT (véase el siguiente punto **INSTALACIÓN DE SX1 CONNECT**).
- Para activar, configurar y ajustar las funciones del SX1 CONTROLLER, consulte el manual correspondiente.

INSTALACIÓN DEL SX1 CONNECT

1. Instale su SX1 CONNECT en un punto bien protegido de la moto. En caso de instalarlo en la parte superior de la horquilla delantera, asegúrelo mediante abrazaderas.

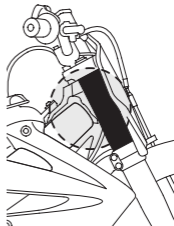

2. Conecte el conector del SX1 CONNECT al conector no utilizado del cableado GL-264-AA.

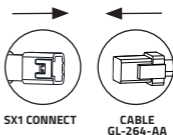

ATENCIÓN

- Después de la instalación, compruebe que el cableado no impida el libre movimiento del manillar en ninguna dirección ni interfiera con los componentes móviles de la moto (como la transmisión) o del piloto (en la zona del maletero).
- Para obtener una lista completa de funciones y más detalles del SX1 CONNECT, consulte el manual correspondiente.

E. CALIBRACIÓN ZERO TPS

Las calibraciones Zero TPS permiten que la ECU reconozca correctamente cuando el acelerador está completamente cerrado y garantiza lecturas precisas del nivel de combustible inyectado en la cámara de combustión. Al instalar una nueva ECU u otros accesorios, como un segundo inyector, GET recomienda realizar la calibración Zero TPS.



ATENCIÓN: LOS VALORES MÍNIMO Y MÁXIMO DEL TPS SE GUARDAN SI SON SIMILARES A LOS ORIGINALES; DE LO CONTRARIO, EL SX1 PRO DESCARTARÁ LOS VALORES PORQUE LOS LEERÁ COMO INCORRECTOS.



RECUERDE TRABAJAR EN CONDICIONES SEGURAS Y MANTENER EL MOTOR APAGADO.

PROCEDIMIENTO

1. Retire las tapas protectoras y **conecte el cable RESET TPS** (incluido en la caja) al conector "MAIN" de la centralita SX1 PRO.

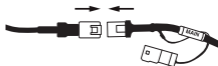

2. Conecte una batería de 12V completamente cargada al cable «RESET TPS»: primero el cable rojo al polo positivo (+) y luego el cable negro al polo negativo (-).

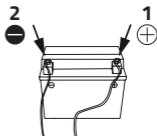

3. Gire el acelerador completamente hacia adelante para asegurarse de que esté en posición cerrada durante esta operación. Mantenga presionado el botón de parada del motor durante 5 segundos o hasta que la centralita GET SX1 Pro encienda la bomba de combustible y la luz MIL (luz indicadora de mal funcionamiento) (cuando esté presente). **Al realizar esta operación, se guarda el valor mínimo de TPS.**

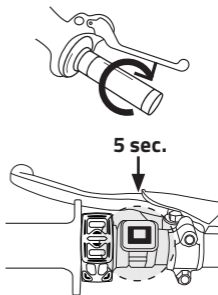

4. Gire el acelerador completamente en posición abierta.

Mientras lo mantiene abierto, mantenga presionado el botón de parada del motor durante 5 segundos o hasta que la centralita GET SX1 Pro encienda la bomba de combustible y encienda la luz MIL. **Al realizar esta operación, se guarda el valor máximo de TPS.**

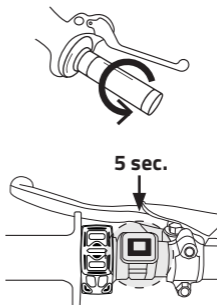

5. Desconecte los cables de la batería del cable «RESET TPS» comenzando por el cable negro (-) y luego por el cable rojo (+).

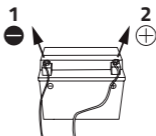

6. Desenchufe el conector RESET TPS del conector MAIN de la centralita GET SX1 Pro y arranque el motor.

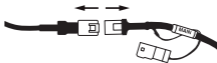

F. SÍMBOLOS



Declaramos que este producto suministrado cumple con la Directiva RoHS 2011/65/UE modificada por la Directiva 2015/863/UE (RoHS3) relativa a la restricción de la utilización de determinadas sustancias peligrosas.

G. ELIMINACIÓN



De acuerdo con el art. 26 del Decreto Legislativo núm. 49 del 14 de marzo de 2014, "Aplicación de la Directiva 2012/19/UE sobre residuos de aparatos eléctricos y electrónicos (WEEE)".

El símbolo del contenedor de basura tachado que aparece en un producto o en su embalaje indica que cuando el aparato llega al final de su ciclo de vida debe eliminarse por separado de otros residuos para su tratamiento y reciclaje. Una vez que estos productos llegan al final de su ciclo de vida, los usuarios pueden eliminarlos gratuitamente en los centros municipales especiales de recogida de residuos de aparatos eléctricos y electrónicos, o devolverlos al distribuidor según una de las siguientes modalidades:

- los productos muy pequeños, es decir, los aparatos que no tienen una dimensión exterior superior a 25 cm, pueden ser devueltos sin obligación de compra a los distribuidores cuyas superficies de venta dedicadas a los aparatos eléctricos y electrónicos superan los 400 m². Los distribuidores con áreas de venta más pequeñas no están obligados a participar en este esquema.

- los productos de dimensiones superiores a 25 cm pueden ser devueltos a los distribuidores bajo un acuerdo de "uno por uno", es decir, el distribuidor solo está obligado a recibir el producto a cambio de la compra de un producto nuevo y equivalente, con un nuevo producto que se compra por cada producto de desecho devuelto.

La recogida selectiva y el posterior procesamiento de los productos con fines de reciclaje, tratamiento y eliminación respetuosa con el medio ambiente contribuyen a evitar efectos potencialmente nocivos para el medio ambiente y la salud humana y facilitan la reutilización/reciclaje de los materiales contenidos en los productos. Los usuarios que se deshagan de los productos de forma inadecuada están sujetos a las sanciones aplicables según la legislación respectiva.

H. “DESCARGO DE RESPONSABILIDAD SOLO PARA USO RACING”

Debido a las particulares condiciones operativas y ambientales en las que operan los Productos de “Uso Exclusivo para Racing” durante las competiciones, dichos Productos pueden estar sujetos a un uso en condiciones extremas, que pueden exceder los límites del proyecto y el control establecido por ATHENA. ATHENA no tendrá ninguna responsabilidad en relación con el uso de los Productos de “Uso Exclusivo para Racing” en condiciones extremas durante las competiciones, ni se aplicará ninguna “responsabilidad del producto” en tal caso.

Por lo tanto, los productos que sean de “Uso Exclusivo para Racing” están excluidos de cualquier forma de garantía.

Los productos que son de “Uso Exclusivo para Racing” están diseñados y fabricados para un uso deportivo de competición. Por lo tanto, los productos de “Uso Exclusivo para Racing” no deben utilizarse en la vía pública. ATHENA no tendrá responsabilidad alguna en relación con el uso de los Productos de “Uso Exclusivo para Racing” que infrinja dichos límites. Cualquier alteración o manipulación de los productos de “Uso Exclusivo para Racing” puede poner en peligro su seguridad.

ATHENA no tendrá responsabilidad alguna en relación con el incumplimiento por parte del Cliente de las instrucciones dadas por ATHENA y/o en relación con su instalación inadecuada y/o incorrecta en los vehículos y/o con la falta de mantenimiento o el mantenimiento incorrecto de dichos Productos, ni se aplicará ninguna “responsabilidad del Producto” en tales casos.

LE MANUEL ET LES PROCÉDURES SUIVANTS FONT RÉFÉRENCE À L'INSTALLATION DE BASE DU KIT GET SX1 PRO. CONSULTEZ LA **SECTION MANUELLE SPÉCIFIQUE SUR ATHENA.EU** POUR VÉRIFIER SI VOTRE MOTO NÉCESSITE UNE PROCÉDURE SPÉCIFIQUE SUPPLÉMENTAIRE.



Scannez le code QR



<https://www.athena.eu/en-us/corporate/get-instruction-manuals>

A. AVERTISSEMENTS POUR UNE UTILISATION CORRECTE

Lisez attentivement toutes les instructions et avertissements avant d'utiliser les centrales GET SX1 PRO. Le défaut de lire et/ou d'observer les instructions et les avertissements peut entraîner une mauvaise utilisation de l'appareil ou son dysfonctionnement, entraînant des dommages au produit et des blessures corporelles.



LE KIT SX1 PRO EST DESTINÉ UNIQUEMENT ET EXCLUSIVEMENT À UN USAGE RACING.

MESURES DE SÉCURITÉ

1. Suivre les instructions décrites dans ce manuel pour éviter d'endommager la moto.
2. Ne pas modifier ou remplacer le matériel fourni par GET.
3. Toujours s'assurer qu'aucune pièce installée ne peut interférer avec les parties chaudes du moteur, les composants de la direction ou avec le pilote.
4. Ce produit n'est pas un jouet. Le tenir hors de portée des enfants et/ou des animaux car il contient des composants de petite taille qui pourraient être avalés.
5. Ne jamais utiliser le produit à des fins autres que celles indiquées dans ces consignes.
6. Ne pas utiliser de nettoyeur haute pression sur le produit.

INFORMATIONS IMPORTANTES

1. Assurez-vous toujours que la centrale SX1 PRO est correctement installée et fonctionnelle avant utilisation.
2. Ne jamais exposer l'appareil à des températures supérieures à 70°C/158°F.
3. L'installer lorsque le moteur est froid.
4. La centrale SX1 PRO peut ne pas fonctionner correctement si le capteur TPS d'origine est endommagé ou modifié.
5. Le seuil du limiteur de tours des cartes SX1PRO est supérieur à celui de la centrale standard.
6. Pour modifier la carte d'injection de la GET SX1 Pro à un niveau avancé, vous devez utiliser le logiciel de programmation GET Maya (vendu séparément).
7. Si la moto ne démarre pas ou si le moteur est irrégulier, assurez vous que la centrale GET SX1 Pro choisi est compatible avec le modèle et l'année de votre Moto, vérifiez que la centrale est correctement connectée et effectuez un calibrage TPS.
8. L'ECU GET permet de connecter plusieurs appareils, par exemple les SX1 CONNECT, SX1 CONTROLLER, LC-GPA, QUICKSHIFTER, GPA SWITCH, SL-1 SMART LOGGER :
 - pour connecter jusqu'à deux appareils, utilisez le faisceau de câbles GL-264-AA (inclus dans le kit SX1 PRO)
 - pour connecter jusqu'à quatre appareils, utilisez le faisceau GL-266-AA (vendu séparément).

B. PRÉSENTATION DU PRODUIT

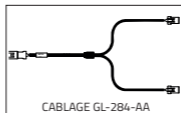
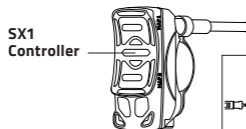
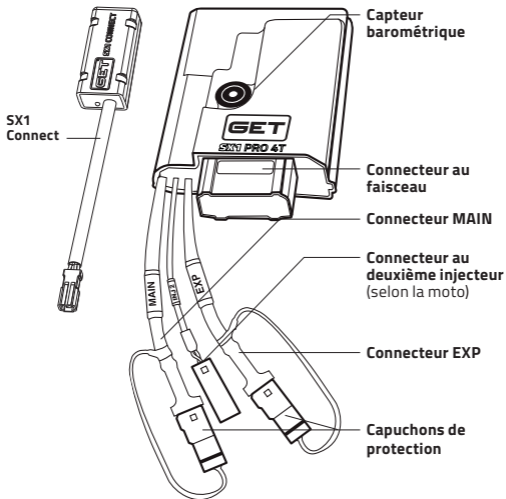

La SX1 PRO 4T est une unité de commande électronique (ECU) plug&play entièrement programmable qui constitue la meilleure solution pour les moteurs standard et modifiés.

PRINCIPALES CARACTÉRISTIQUES DE LA SX1 PRO :

▪ **Obtenez les meilleures performances de votre moteur**

Le kit SX1 Pro est un kit racing développé pour fonctionner parfaitement sur les moteurs standards, mais également sur les motos avec échappement de course. Ce kit vous permet de tirer le meilleur parti de tous les moteurs sans compromettre leur fiabilité.

▪ **Facile à installer et à programmer**

L'ECU SX1 Pro est plug&play et ne nécessite aucun outil pour l'installation. Installez-la en quelques minutes et préparez-vous à prendre la piste.

▪ **Deux cartes de course préinstallées**

L'ECU SX1 Pro est livrée avec deux cartes reprogrammables développées par le département R&D de GET :

- Carte 1 : course
- Carte 2 : course avec GPA « Traction Control » (contrôle de traction) niveau 5.

Le kit SX1 PRO comprend le SX1 CONTROLLER et le SX1 CONNECT, les outils indispensables pour exceller et qui sont le résultat de la recherche et du développement de GET dans les grandes compétitions internationales.

Le SX1 CONTROLLER est une commande de guidon multifonction innovante qui permet d'activer et de gérer une série de fonctions avancées :

- Sélection de la carte
- GPA « Traction Control » (contrôle de traction)
- Contrôle du lancement
- Gestion du Quickshifter
- Signal de surchauffe du moteur.

Toutes ces informations sont facilement visualisables grâce aux LED intégrées dans le dispositif, assurant un contrôle intuitif et immédiat des performances de la moto.

Les fonctions et les modes d'affichage peuvent être personnalisés par WiFi à l'aide du SX1 CONNECT.

SX1 CONNECT est le module Wifi le plus avancé pour la connexion à l'ECU et permet de régler les paramètres de cartographie directement à partir du smartphone/de la tablette : il modifie en toute sécurité les paramètres d'injection et d'avance à l'aide de WiGET, l'application gratuite GET, et ajuste de manière professionnelle toutes les données spécifiques à l'aide de Maya, le logiciel de programmation GET qui permet une configuration complète de l'ECU.



WiGET App



De plus, grâce à la fonction intégrée « Monitor » du SX1 CONNECT, vous pouvez visualiser en temps réel les données de fonctionnement et de diagnostic, les heures d'utilisation de l'ECU, obtenir des informations sur l'état de la moto et programmer les intervalles de maintenance.

En revanche, le kit SX1 Pro Tuner, qui comprend uniquement l'ECU GET SX1 Pro, dispose d'une ECU vide et entièrement personnalisable pour une flexibilité maximale.

C. INSTALLATION DU SX1 PRO



IL FAUT TOUJOURS TRAVAILLER DANS DES CONDITIONS DE SÉCURITÉ ET LE MOTEUR DOIT RESTER COUPÉ.

1. Trouvez la centrale d'origine : vérifiez dans le manuel d'atelier de votre moto où il se trouve. Appuyez sur le clip de retenue du connecteur de la centrale d'origine avant de le décrocher : veillez à retirer le connecteur sans l'endommager.

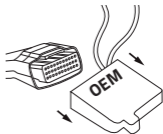

2. Placez et fixez la patte de support (si elle est comprise) pour installer la centrale **GET SX1 Pro**.



3. Connectez **GET SX1 PRO** au connecteur d'origine. Lorsqu'il est fourni, utilisez l'adaptateur GET pour le connecteur. Assurez-vous que le connecteur est correctement branché et que le clip de retenue est complètement engagé.

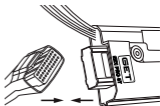

D. INSTALLATION DES ACCESSOIRES

INSTALLATION DU SX1 CONTROLLER

1. Installez le SX1 CONTROLLER sur le guidon.
ATTENTION: consultez la section manuelle spécifique sur athena.eu pour vérifier si votre moto nécessite une procédure spécifique supplémentaire.

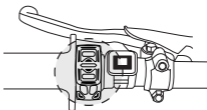

2. Connectez le connecteur ECU du faisceau GL-264-AA (inclus dans le kit SX1 PRO) au câble MAIN de l'ECU.



ECU



ECU DU FAISCEAU
GL-264-AA

3. Connectez le connecteur du SX1 CONTROLLER à l'un des deux connecteurs du faisceau GL-264-AA (inclus dans le kit SX1 PRO).



SX1 CONTROLLER



FAISCEAU
GL-264-AA

•Après l'installation, vérifiez que le faisceau de câbles n'entrave pas le libre mouvement du guidon dans les deux sens et qu'il n'interfère pas avec les composants mobiles de la moto (par exemple la transmission) ou du pilote (par exemple la zone du coffre).

•Le connecteur non utilisé du faisceau GL-264-AA sera utilisé ultérieurement pour connecter le SX1 CONNECT (voir le point suivant INSTALLATION DU SX1 CONNECT).

•Pour l'activation, le réglage et l'ajustement des fonctions du SX1 CONTROLLER, consultez le manuel dédié.

INSTALLATION DU SX1 CONNECT

1. Installez le SX1 CONNECT dans un endroit bien protégé sur la moto. En cas d'installation sur la partie supérieure de la fourche avant, fixez-le à l'aide de colliers.

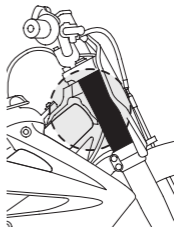

2. Connectez le connecteur du SX1 CONNECT au connecteur non utilisé du faisceau GL-264-AA.

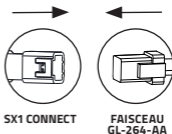

ATTENTION

•Après l'installation, vérifiez que le faisceau de câbles n'entrave pas le libre mouvement du guidon dans les deux sens et qu'il n'interfère pas avec les composants mobiles de la moto (par exemple la transmission) ou du pilote (par exemple la zone du coffre).

•Pour une liste complète des fonctions et d'autres détails concernant le SX1 CONNECT, veuillez consulter le manuel dédié.

E. ÉTALONNAGE ZÉRO TPS

Les **étalonnages zéro TPS** permettent à l'ECU de reconnaître correctement quand le papillon des gaz est complètement fermé et assurent une lecture précise du niveau de carburant injecté dans la chambre de combustion. Lors de l'installation d'une nouvelle ECU ou d'autres accessoires, tels qu'un second injecteur, GET recommande d'effectuer un étalonnage zéro TPS.



AVERTISSEMENT : LES VALEURS MINIMALES ET MAXIMALES DU TPS SONT SAUVEGARDÉES SI ELLES SONT SIMILAIRES À CELLES D'ORIGINE, SINON LE SX1 PRO NE TIENDRA PAS COMPTE DE CES VALEURS CAR IL LES CONSIDÉRERA COMME INCORRECTES.



TOUJOURS TRAVAILLER EN CONDITIONS DE SÉCURITÉ ET MOTEUR ÉTEINT.

PROCÉDURE

1. Retirez les capuchons de protection et connectez le câble RESET TPS (inclus dans la boîte) au connecteur « MAIN » de la centrale SX1 PRO.

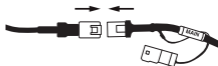

2. Connectez une batterie 12 V complètement chargée au câble « RESET TPS » : connectez d'abord le fil rouge au pôle positif (+) et ensuite le fil noir au pôle négatif (-).

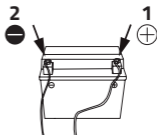

3. Tournez complètement l'accélérateur vers l'avant pour vous assurer qu'il est en position fermée pendant cette opération. Appuyez sur le bouton d'arrêt du moteur et maintenez-le enfoncé pendant 5 secondes ou jusqu'à ce que la centrale GET SX1 Pro allume la pompe à carburant et le voyant MIL (voyant de dysfonctionnement) (le cas échéant). En effectuant cette opération, la valeur TPS minimale est enregistrée.

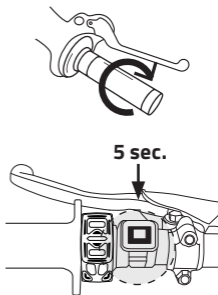

4. Tournez complètement l'accélérateur en position ouverte. Tout en le gardant ouvert, maintenez le bouton d'arrêt du moteur enfoncé pendant 5 secondes ou jusqu'à ce que la centrale GET SX1 Pro allume la pompe à carburant et que le voyant MIL s'allume. **En effectuant cette opération, la valeur TPS maximale est enregistrée.**

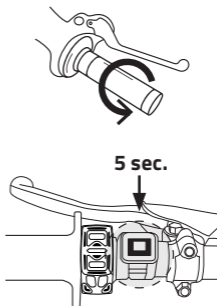

5. déconnecter les câbles de la batterie ses fils du câble « RESET TPS » en commençant par le fil noir (-) puis le fil rouge (+).

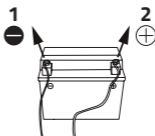

6. Débranchez le connecteur RESET TPS du connecteur MAIN de la centrale SX1 Pro et démarrez le moteur.

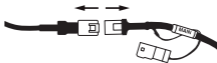

F. SYMBOLES



Nous déclarons que ce produit fourni est conforme à la Directive RoHS 2011/65/UE modifiée par la Directive 2015/863/UE (RoHS3) relative à la restriction de l'utilisation de certaines substances dangereuses.

G. ÉLIMINATION



Conformément à l'art. 26 du Décret législatif n° 49 du 14 mars 2014, « Mise en oeuvre de la Directive 2012/19/UE relative aux déchets d'équipements électriques et électroniques (DEEE) ».

Le symbole de la poubelle barrée figurant sur un produit ou son emballage indique que lorsque l'équipement atteint la fin de son cycle de vie, il doit être éliminé séparément des autres déchets à aux fins du traitement et du recyclage. Lorsque ces produits atteignent la fin de leur cycle de vie, les utilisateurs peuvent les éliminer gratuitement dans les centres municipaux spéciaux de collecte des déchets d'équipements électriques et électroniques, ou les retourner au distributeur selon l'une des modalités suivantes :

- les produits de très petite taille, c'est-à-dire les équipements dont la dimension extérieure ne dépasse pas 25 cm, peuvent être retournés sans obligation d'achat aux distributeurs dont les surfaces de vente dédiées aux équipements électriques et électroniques dépassent 400 m². Les distributeurs ayant des surfaces de vente plus petites ne sont pas tenus de participer à ce système.

- les produits de dimensions supérieures à 25 cm peuvent être retournés aux distributeurs dans le cadre d'un arrangement « un pour un », c'est-à-dire que le distributeur n'est tenu de recevoir le produit qu'en échange de l'achat d'un nouveau produit équivalent, avec un nouveau produit acheté pour chaque déchet retourné.

La collecte séparée et le traitement ultérieur des produits à des fins de recyclage, de traitement et d'élimination écologiquement rationnelle permettent d'éviter les effets potentiellement nocifs sur l'environnement et la santé humaine et facilitent la réutilisation/recyclage des matériaux contenus dans les produits. Les utilisateurs qui se débarrassent abusivement des produits sont soumis aux sanctions applicables en vertu de la législation respectives.

H. CLAUSE DE NON-RESPONSABILITÉ « RACE USE ONLY » (UTILISATION EN RACING UNIQUEMENT)

En raison des conditions opérationnelles et environnementales particulières dans lesquelles les produits « Race Use Only » (Utilisation en racing uniquement) fonctionnent pendant les compétitions, ces produits peuvent être soumis à des conditions d'utilisation extrêmes, qui peuvent dépasser les limites du projet et le contrôle établi par ATHENA. ATHENA ne peut être tenue responsable de l'utilisation des produits « Race Use Only » (Utilisation en racing uniquement) dans des conditions extrêmes lors des compétitions, et aucune « responsabilité du produit » ne s'applique dans ce cas.

Par conséquent, les produits « Race Use Only » (Utilisation en racing uniquement) sont exclus de toute forme de garantie.

Les produits « Race Use Only » (Utilisation en racing uniquement) sont conçus et fabriqués pour un usage sportif de compétition. Par conséquent, les produits « Race Use Only » (Utilisation en racing uniquement) ne doivent pas être utilisés sur les routes publiques. ATHENA ne peut être tenue responsable de l'utilisation des produits « Race Use Only » (Utilisation en racing uniquement) en violation de ces limites. Toute modification ou altération des produits « Race Use Only » (Utilisation en racing uniquement) peut mettre leur sécurité en danger.

ATHENA ne peut être tenue responsable du non-respect par le Client des instructions fournies par ATHENA et/ou de leur installation inappropriée et/ou incorrecte sur les véhicules et/ou de l'absence d'entretien ou de l'entretien incorrect de ces produits, et aucune « responsabilité du produit » ne s'applique dans ces cas.

DAS FOLGENDE HANDBUCH UND DIE FOLGENDEN VERFAHREN BEZIEHEN SICH AUF DIE GRUNDINSTALLATION DES GET SX1 PROKITS. ÜBERPRÜFEN SIE IM **SPEZIFISCHEN ABSCHNITT DES HANDBUCHS AUF ATHENA. EU**, OB IHR MOTORRAD EIN WEITERES BESONDERES VERFAHREN ERFORDERT.



QR-Code scannen



<https://www.athena.eu/en-us/corporate/get-instruction-manuals>

A. WARNHINWEISE FÜR DIE ORDNUNGSGEMÄSSE VERWENDUNG

Lesen Sie alle Anweisungen und Warnhinweise sorgfältig durch, bevor Sie GET SX1 PRO-Steuergeräte verwenden. Falls Sie die Anweisungen und Warnhinweise nicht lesen und/oder nicht beachten, kann dies zu einer falschen Verwendung des Geräts oder zu einer Fehlfunktion führen, was Schäden am Produkt und Personenschäden zur Folge haben kann.



DAS SX1 PRO-KIT IST AUSSCHLIESSLICH FÜR DEN RACING-EINSATZ BESTIMMT.

SICHERHEITSVORKEHRUNGEN

1. Befolgen Sie die in diesem Handbuch beschriebenen Anweisungen, um Schäden am Motorrad zu vermeiden.
2. Das von GET gelieferte Material darf nicht verändert oder ersetzt werden.
3. Stellen Sie immer sicher, dass kein eingebautes Teil die heißen Teile des Motors und der Lenkung berühren oder den Fahrer behindern kann.
4. Dieses Produkt ist kein Spielzeug. Halten Sie es außerhalb der Reichweite von Kindern oder Tieren, da es kleine Teile enthält, die verschluckt werden könnten.
5. Verwenden Sie das Produkt nicht für andere als die in diesen Anweisungen erwähnten Zwecke.
6. Setzen Sie keine Hochdruckreiniger am Produkt ein.

WICHTIGE INFORMATIONEN

1. Vergewissern Sie sich vor der Verwendung stets, dass das SX1 PRO Steuergerät ordnungsgemäß installiert wurde und funktionsfähig ist.
2. Setzen Sie das Gerät niemals Temperaturen über 70°C/158°F aus.
3. Bauen Sie es bei kaltem Motor ein.
4. Das SX1 PRO-Steuergerät funktioniert möglicherweise nicht richtig, wenn der Original-TPS-Sensor beschädigt oder verändert wurde.
5. Der Drehzahlbegrenzer-Grenzwert der GET SX1PRO Kennfelder ist höher als der des Standard-Steuergeräts.
6. Um die Einspritzkarte von GET SX1 Pro auf hohem Niveau zu modifizieren, muss die GET Maya Programmiersoftware (separat erhältlich) verwendet werden.
7. Vergewissern Sie sich, wenn das Motorrad nicht anspringt oder der Motor unregelmäßig läuft, dass das gewählte GET SX1 Pro-Steuergerät mit dem Modell und dem Baujahr Ihres Motorrads kompatibel ist. Überprüfen Sie, ob das Steuergerät richtig angeschlossen ist und führen Sie eine TPS-Kalibrierung (siehe Abschnitt E) aus.
8. Die Steuereinheit GET unterstützt den Anschluss mehrerer Geräte, z. B. SX1 CONNECT, SX1 CONTROLLER, LC-GPA, QUICKSHIFTER, GPA SWITCH und SL-1 SMART LOGGER:
 - Verwenden Sie für den Anschluss von bis zu zwei Geräten den GL-264-AA-Kabelbaum (im SX1 PRO-Kit enthalten)
 - Verwenden Sie für den Anschluss von bis zu vier Geräten den GL-266-AA-Kabelbaum (separat erhältlich).

B. PRODUKT-LAYOUT SX1 PRO 4T

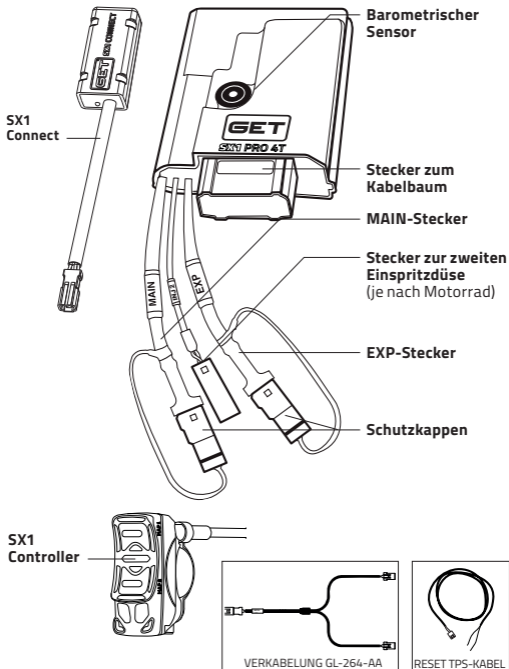

Das SX1 PRO 4T ist ein voll programmierbares Plug&Play-Gerät und die beste Lösung für Standard-Motoren und modifizierte Motoren.

HAUPTMERKMALE DES SX1 PRO:

▪ **Holen Sie die beste Leistung aus Ihrem Motor**

Das SX1 Pro-Kit ist ein Racing-Kit, das entwickelt wurde, um perfekt an Standardmotoren, aber auch an Motorrädern mit Rennauspuffanlagen zu funktionieren. Mit diesem Kit können Sie das Beste aus allen Motoren herausholen, ohne die Zuverlässigkeit zu beeinträchtigen.

▪ **Einfach zu installieren und zu programmieren**

Der Steuergerät SX1 Pro ist Plug&Play-fähig und erfordert keine Werkzeuge für die Installation. Installieren Sie ihn in wenigen Minuten und machen Sie sich bereit für die Rennstrecke.

▪ **Zwei vorinstallierte Racing-Karten**

Das Steuergerät SX1 Pro wird mit zwei umprogrammierbaren Kennfeldern geliefert, die von der Forschungs- und Entwicklungsabteilung von GET entwickelt wurden:

- Karte 1: Racing

- Karte 2: Racing mit GPA „Traction Control“ Stufe 5.

Das SX1 PRO-Kit enthält den SX1 CONTROLLER und SX1 CONNECT, die unverzichtbaren Werkzeuge für herausragende Leistungen, die das Ergebnis der Forschungs- und Entwicklungsarbeit von GET bei großen internationalen Wettbewerben sind.

Der SX1 CONTROLLER ist eine innovative multifunktionale Lenkersteuerung, mit der Sie eine Reihe fortschrittlicher Funktionen aktivieren und verwalten können:

- Auswahl der Karte
- GPA „Traction Control“ (Traktionskontrolle)
- Launch Control
- Quickshifter Management
- Warnung vor Motorüberhitzung.

All diese Informationen lassen sich dank der in das Gerät integrierten LEDs leicht ablesen und ermöglichen eine intuitive und unmittelbare Kontrolle über die Leistung des Motorrads.

Die Funktionen und Anzeigemodi können über WiFi mit SX1 CONNECT individuell angepasst werden.

Das SX1 CONNECT ist das fortschrittlichste Wifi-Modul für die Steuergeräteanbindung und ermöglicht die Einstellung von Mapping-Parametern direkt von einem Smartphone/Tablet aus: Es modifiziert sicher die Parameter der Einspritzung und des Vorabkennfelds über WiGET, die kostenlose GET-App, und passt alle spezifischen Daten professionell mit Maya an, der GET-Programmiersoftware, die eine vollständige Steuergerätekonfiguration ermöglicht.



WiGET App



Darüber hinaus können Sie über die integrierte „Monitor“-Funktion des SX1 CONNECT Betriebs- und Diagnosedaten in Echtzeit abrufen, die Betriebsstunden des Steuergeräts einsehen, sich über den Zustand des Motorrads informieren und Wartungsintervalle planen.

Im Gegensatz dazu verfügt das SX1 Pro Tuner-Kit, das nur das GET SX1 Pro-Steuergerät enthält, über ein leeres, vollständig anpassbares Steuergerät, das maximale Flexibilität ermöglicht.

C. EINBAU DES SX1 PRO



ACHTEN SIE DARAUF, UNTER SICHERHEITSBEDINGUNGEN ZU ARBEITEN UND DEN MOTOR AUSGESCHALTET ZU LASSEN.

1. Finden Sie das Original-Steuergerät: Sehen Sie im Werkstatthandbuch Ihres Motorrads nach, wo sie zu finden ist. Drücken Sie auf die Klammer des Original-Steuergerätesteckers, bevor Sie ihn abziehen: Achten Sie darauf, den Stecker zu entfernen, ohne ihn zu beschädigen.

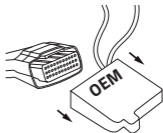

2. Platzieren und befestigen Sie den Stützbügel (falls im Lieferumfang enthalten), um das **GET SX1 Pro** Steuergerät zu installieren.



3. Verbinden Sie das **GET SX1 PRO** mit dem Original-Stecker. Verwenden Sie den GET-Adapter für den Stecker (falls im Lieferumfang enthalten). Vergewissern Sie sich, dass der Stecker richtig eingesteckt und die Klammer vollständig eingerastet ist.

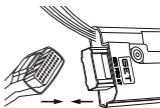

D. INSTALLATION VON ZUBEHÖR

INSTALLATION SX1 CONTROLLER

1. Installieren Sie den SX1 CONTROLLER am Lenker.

ACHTUNG: überprüfen Sie im spezifischen Abschnitt des Handbuchs auf athena.eu, ob Ihr Motorrad ein weiteres besonderes Verfahren erfordert.

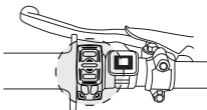

2. Verbinden Sie den ECU-Stecker des GL-264-AA-Kabelbaums (im SX1 PRO-Kit enthalten) mit dem ECU MAIN-Kabel.



ECU



GL-264-AA
ECU KABELBAUMS

3. Verbinden Sie den Stecker des SX1 CONTROLLER mit einem der beiden Stecker des GL-264-AA-Kabelbaums (im Lieferumfang des SX1 PRO-Kits enthalten).



SX1 CONTROLLER



GL-264-AA
KABELBAUMS



ACHTUNG

•Vergewissern Sie sich nach dem Einbau, dass der Kabelbaum die freie Beweglichkeit des Lenkers in beide Richtungen nicht behindert oder bewegliche Motorradkomponenten (z. B. das Getriebe) oder den Fahrer (z. B. den Kofferraum) beeinträchtigt.

•Der unbenutzte Stecker des GL-264-AA-Kabelbaums wird später für den Anschluss des SX1 CONNECT verwendet (siehe nächster Punkt INSTALLATION SX1 CONNECT).

•Für die Aktivierung, Einstellung und Anpassung der Funktionen des SX1 CONTROLLER lesen Sie bitte das entsprechende Handbuch.

INSTALLATION SX1 CONNECT

1. Installieren Sie das SX1 CONNECT an einer gut geschützten Stelle des Motorrads. Falls Sie es oben an der Vorderradgabel befestigen, verwenden Sie bitte Kabelbinder.

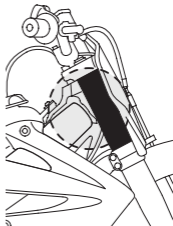

2. Verbinden Sie den Stecker des SX1 CONNECT mit dem unbenutzten Stecker des GL-264-AA-Kabelbaums.

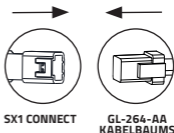

ACHTUNG

- Vergewissern Sie sich nach dem Einbau, dass der Kabelbaum die freie Beweglichkeit des Lenkers in beide Richtungen nicht behindert oder bewegliche Motorradkomponenten (z. B. das Getriebe) oder den Fahrer (z. B. den Kofferraum) beeinträchtigt.
- Eine vollständige Liste der Funktionen und weitere Details zum SX1 CONNECT finden Sie im entsprechenden Handbuch.

E. ZERO-TPS-KALIBRIERUNG SX1 PRO 4T

Zero-TPS-Kalibrierungen ermöglichen es der Steuereinheit, korrekt zu erkennen, wann die Drosselklappe vollständig geschlossen ist, und gewährleisten genaue Messwerte für die in den Brennraum eingespritzte Kraftstoffmenge. Beim Einbau eines neuen Steuergeräts oder anderen Zubehörs, wie z. B. einer zweiten Einspritzdüse, empfiehlt GET eine Zero-TPS-Kalibrierung.



ACHTUNG: DIE MINIMALEN UND MAXIMALEN TPS-WERTE WERDEN GESPEICHERT, WENN SIE MIT DEN ORIGINALWERTEN ÜBEREINSTIMMEN. ANDERNFALLS VERWIRFT SX1PRO DIE WERTE, DA ES SIE ALS FALSCH ERKENNT.



LASSEN SIE DEN MOTOR AUSGESCHALTET UND SORGEN SIE FÜR EINE SICHERE ARBEITSUMGEBUNG.

VERFAHREN

1. Entfernen Sie die Schutzkappen und schließen Sie das **RESET TPS-Kabel** (im Lieferumfang enthalten) an den SX1 PRO-Steuergerät „MAIN“-Anschluss an.

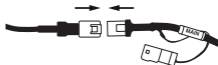

2. Schließen Sie eine voll aufgeladene 12v Batterie an das RESET TPS“-Kabel: Verbinden Sie zuerst das rote Kabel mit dem Pluspol (+) und dann das schwarze Kabel mit dem Minuspol (-).

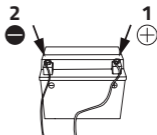

3. Drehen Sie die Drosselklappe vollständig nach vorne, um sicherzustellen, dass sie sich bei diesem Vorgang in geschlossener Position befindet. Halten Sie die Motorstopp-Taste 5 Sekunden lang gedrückt oder bis die SX1 die Kraftstoffpumpe und die MIL-Anzeige (Malfunction Indicator Lamp-Störungsanzeigeleuchte) einschaltet (falls vorhanden). **Durch diesen Vorgang wird der TPS Mindestwert gespeichert.**

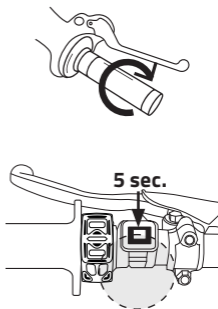

4. Drehen Sie die Drosselklappe vollständig in geöffnete Position.

Während Sie ihn offen halten, halten Sie die Motorstoptaste 5 Sekunden lang gedrückt oder bis das GET SX1 Pro-Steuergerät die Kraftstoffpumpe und die MIL-Anzeige einschaltet. **Durch diesen Vorgang wird der TPS-Höchstwert gespeichert.**

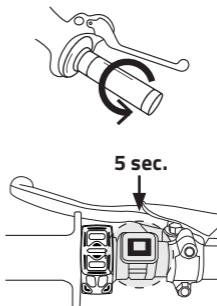

5. Trennen Sie deren batterie Kabel vom „RESET TPS“-Kabel, beginnend mit dem schwarzen (-) Kabel und dann dem roten (+) Kabel.

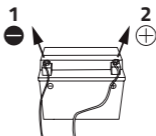

6. Ziehen Sie den RESET TPS-Stecker vom MAINStecker des GET SX1 Pro-Steuergeräts ab und starten Sie den Motor.

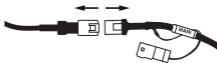

F. SYMBOLE



Wir erklären, dass das gelieferte Produkt mit der RoHS-Richtlinie 2011/65/EU, geändert durch die Richtlinie 2015/863/EU (RoHS3) zur Beschränkung der Verwendung bestimmter gefährlicher Stoffe, konform ist.

G. ENTSORGUNG



Gemäß Art. 26 des gesetzvertretenden Dekrets Nr. 49 vom 14. März 2014, „Umsetzung der Richtlinie 2012/19/EU über Elektro- und Elektronik-Altgeräte (WEEE)“:

Das Symbol der durchgestrichenen Mülltonne auf einem Produkt oder seiner Verpackung weist darauf hin, dass jeweilige Gerät am Ende seiner Lebensdauer getrennt von anderen Abfällen der Aufbereitung und dem Recycling zugeführt werden muss. Am Ende ihrer Lebensdauer können diese Produkte von den Nutzern kostenlos in speziellen kommunalen Sammelstellen für Elektro- und Elektronik-Altgeräte entsorgt werden. Sie können auch im Rahmen einer der folgenden Regelungen an den Händler zurückgegeben werden:

- sehr kleine Produkte, d.h. Geräte, deren Außenabmessungen 25 cm nicht überschreiten, können ohne Kaufverpflichtung an Händler zurückgegeben werden, deren Verkaufsfläche für Elektround Elektronikgeräte 400 m² überschreitet. Händler mit kleineren Verkaufsflächen sind nicht zur Teilnahme an dieser Regelung verpflichtet.
- Produkte mit Abmessungen von mehr als 25 cm können im Rahmen einer „Eins-für-Eins“-Regelung an die Händler zurückgegeben werden, d. h. der Händler ist nur verpflichtet, das Produkt gegen den Kauf eines neuen, gleichwertigen Produkts entgegenzunehmen, wobei für jedes zurückgegebene Altgerät ein neues Produkt gekauft wird.

Die getrennte Sammlung und anschließende Verarbeitung von Produkten für das Recycling, die Aufbereitung und die umweltgerechte Entsorgung trägt dazu bei, potenziell schädliche Auswirkungen auf die Umwelt und die menschliche Gesundheit zu vermeiden, und erleichtert die Wiederverwendung/das Recycling der in den Produkten enthaltenen Materialien. Nutzer, die Produkte missbräuchlich entsorgen, müssen mit den nach den jeweiligen Rechtsvorschriften geltenden Strafen rechnen.

H. HAFTUNGSAUSSCHLUSS „NUR FÜR DEN RENNEINSATZ“

Aufgrund der besonderen Betriebs- und Umgebungsbedingungen, unter denen die „Race Use Only“-Produkte (Nur für den Renneinsatz) bei Wettkämpfen eingesetzt werden, können diese Produkte einem Gebrauch unter extremen Bedingungen ausgesetzt sein, welche die von ATHENA festgelegten Auslegungsgrenzen und Kontrollen überschreiten können. ATHENA übernimmt keinerlei Haftung im Zusammenhang mit der Verwendung der „Race Use Only“-Produkte (Nur für den Renneinsatz) unter extremen Bedingungen während der Wettkämpfe. Es besteht in diesem Fall auch keine „Produkthaftung“.

Daher sind „Race Use Only“-Produkte (Nur für den Renneinsatz) von jeder Form der Garantie ausgeschlossen.

Die „Race Use Only“-Produkte (Nur für den Renneinsatz) sind für den Einsatz im Wettkampfsport konzipiert und hergestellt. Daher dürfen die „Race Use Only“-Produkte (Nur für den Renneinsatz) nicht auf öffentlichen Straßen verwendet werden. ATHENA übernimmt keinerlei Haftung im Zusammenhang mit einer Verwendung der „Race Use Only“-Produkte (Nur für den Renneinsatz), die gegen derartige Beschränkungen verstößt. Jede Veränderung oder Manipulation der „Race Use Only“-Produkte (Nur für den Renneinsatz) kann deren Sicherheit gefährden.

ATHENA übernimmt keinerlei Haftung im Zusammenhang einer Nichteinhaltung der Anweisungen von ATHENA durch den Kunden und/oder einem unsachgemäßen und/oder falschen Einbau der Produkte in die Fahrzeuge und/oder einer fehlenden oder falschen Wartung dieser Produkte. Es besteht in diesen Fällen auch keine „Produkthaftung“.

O MANUAL E OS PROCEDIMENTOS A SEGUIR REFEREM-SE À INSTALAÇÃO BÁSICA DO GET SX1 PRO KIT. VERIFIQUE A **SEÇÃO ESPECÍFICA DO MANUAL EM ATHENA.EU** PARA VERIFICAR SE SUA MOTO REQUER OUTRO PROCEDIMENTO ESPECÍFICO.



Digitalize o código QR



<https://www.athena.eu/en-us/corporate/get-instruction-manuals>

A. AVISOS PARA O USO CORRETO

Leia todas as instruções e advertências cuidadosamente antes de usar as centralinas GET SX1 PRO. A não leitura e / ou observação das instruções e advertências pode levar ao uso incorreto do dispositivo ou ao seu mau funcionamento, resultando em danos ao produto e ferimentos pessoais.



O KIT SX1 PRO É DESTINADO EXCLUSIVAMENTE PARA USO EM CORRIDAS.

PRECAUÇÕES DE SEGURANÇA

1. Siga as instruções descritas neste manual para evitar danos à moto.
2. Não modifique ou substitua o material fornecido pela GET.
3. Certifique-se sempre de que nenhuma peça instalada pode interferir nas partes quentes do motor, nos componentes da direção ou no condutor.
4. Este produto não é um brinquedo. Mantenha-o fora do alcance de crianças e/ou animais, pois contém componentes de pequeno porte que podem ser engolidos.
5. Não use o produto para outros fins que não os especificados nestas instruções.
6. Não use lavadoras de alta pressão no produto.

INFORMAÇÃO IMPORTANTE

1. Sempre certifique-se de que a centralina SX1 PRO EXU esteja instalada corretamente e funcionando antes de usar.
2. Nunca exponha o dispositivo a temperaturas acima de 70°C / 158°F.
3. Instale-o com o motor frio.
4. A centralina SX1 PRO pode não funcionar corretamente se o sensor TPS original estiver danificado ou modificado.
5. O limite do limitador de RPM dos mapas SX1PRO é maior do que a centralina padrão.
6. Para modificar o mapa de injeção de GET SX1 Pro para o nível avançado, é preciso utilizar o software de programação GET Maya (vendido separadamente).
7. Se a moto não der partida ou o motor estiver irregular, certifique-se de que a centralina GET SX1 Pro escolhida seja compatível com o modelo e ano da sua moto, verifique se a centralina está conectada corretamente e execute uma calibração TPS.
8. A unidade de controlo GET suporta a conexão de vários dispositivos, como SX1 CONNECT, SX1 CONTROLLER, LC-GPA, QUICKSHIFTER, GPA SWITCH, SL-1 SMART LOGGER:
 - para conectar até dois dispositivos, utilize o chicote GL-264-AA (incluído no kit SX1 PRO).
 - para conectar até quatro dispositivos, utilize o chicote GL-266-AA (vendido separadamente).

B. LAYOUT DO PRODUTO SX1 PRO 4T

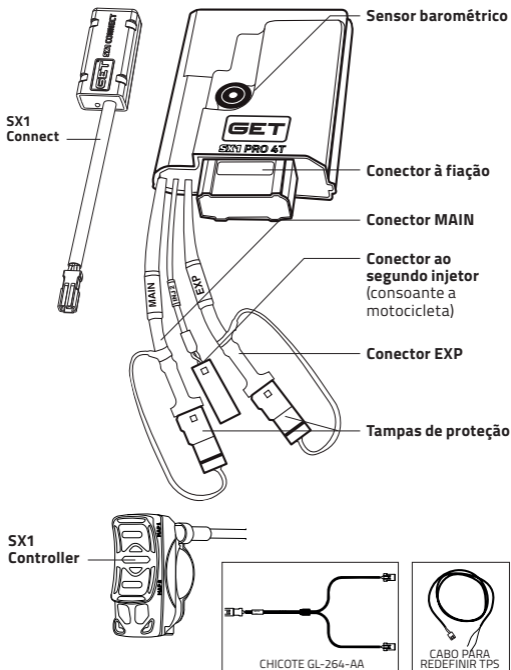

O SX1 PRO 4T é uma unidade de controlo plug&play totalmente programável e é a melhor solução para motores de série e modificados.

CARACTERÍSTICAS PRINCIPAIS DO SX1 PRO:

▪ **Obtenha o melhor desempenho do seu motor**

O kit SX1 Pro é um kit de corrida desenvolvido para funcionar perfeitamente em motores standard, mas também em motocicletas com escape de corrida. Este kit permite tirar o máximo partido de todos os motores sem comprometer a sua fiabilidade.

▪ **Fácil de instalar e programar**

A unidade de controlo SX1 Pro é plug&play e não requer ferramentas para instalação. Instale-a em poucos minutos e prepare-se para entrar na pista.

▪ **Dois mapas de corrida pré-instalados**

A unidade de controlo SX1 Pro nasce com dois mapas reprogramáveis desenvolvidos pelo departamento de I&D da GET:

- Mapa 1: Corrida

- Mapa 2: Corrida com GPA "Traction Control" (Controlo de tração) Nível 5.

O kit SX1 PRO inclui o SX1 CONTROLLER e o SX1 CONNECT, ferramentas essenciais para se destacar fruto da atividade de investigação e desenvolvimento realizada pela GET nas principais competições internacionais.

O SX1 CONTROLLER é um inovador comando multifunções de guiador que permite ativar e gerir uma série de funções avançadas:

- Seleção de mapas
- GPA "Traction Control" (Controlo de tração)
- Launch Control
- Gestão de Quickshifter
- Indicação de sobreaquecimento do motor.

Esta informação é facilmente visualizada graças aos LEDs integrados no dispositivo, garantindo um controlo intuitivo e imediato do desempenho da motocicleta.

Os modos e funções de visualização podem ser personalizados via WiFi utilizando o SX1 CONNECT.

O SX1 CONNECT é o módulo Wifi mais avançado para conexão à unidade de controlo e permite a configuração dos parâmetros de mapeamento diretamente do smartphone/tablet: modifica os parâmetros de injeção e avanço do mapa com total segurança via WiGET, a aplicação GET gratuita, e ajusta profissionalmente todos os dados específicos utilizando Maya, o software de programação GET que permite a configuração completa da unidade de controlo.



WiGET App



Além disso, através da função "Monitor" integrada do SX1 CONNECT, é possível visualizar em tempo real os dados de funcionamento e diagnóstico, as horas de utilização da unidade de controlo, obter informações sobre o estado da motocicleta e programar intervalos de manutenção.

O kit SX1 Pro Tuner, que inclui apenas a unidade de controlo GET SX1 Pro, apresenta uma unidade de controlo vazia e totalmente personalizável para permitir a máxima flexibilidade.

C. INSTALAÇÃO DO SX1 PRO 4T



LEMBRE-SE DE TRABALHAR EM CONDIÇÕES DE SEGURANÇA E DE MANTER O MOTOR DESLIGADO.

1. Encontre a centralina original: verifique no manual da oficina da sua motocicleta onde encontrá-lo. Pressione o clipe de retenção do conector da centralina original antes de puxá-lo: certifique-se de remover o conector sem danificá-lo.

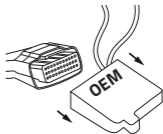

2. Coloque e fixe o suporte (se incluído) para inserir o **SX1 Pro**.



3. Conecte o **SX1 PRO** ao conector original. Quando oferecido, use o adaptador GET para o conector. Verifique se eles estão conectados corretamente e se a presilha de retenção está totalmente encaixada.

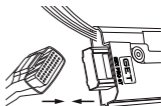

D. INSTALAÇÃO DE ACESSÓRIOS

INSTALAÇÃO DO SX1 CONTROLLER

- 1.** Instale o SX1 CONTROLLER no guidador. **ATENÇÃO:** verifique a seção específica do manual em athena.eu para verificar se sua moto requer outro procedimento específico.

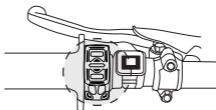

- 2.** Conecte o conector ECU do chicote GL-264-AA (incluído no kit SX1 PRO) ao cabo MAIN da unidade de controlo.



UNIDADE DE
CONTROLO



ECU DO CHICOTE
GL-264-AA

- 3.** Conecte o conector SX1 CONTROLLER a um dos dois conectores do chicote GL-264-AA (incluído no kit SX1 PRO).



SX1 CONTROLLER



CHICOTE
GL-264-AA



ATENÇÃO

- Após a instalação, verifique se a fiação não impede o livre movimento do guidador em ambos os sentidos ou interfere nos componentes móveis da motocicleta (por exemplo, a transmissão) ou no condutor (por exemplo, a zona das botas).
- O conector não utilizado do chicote GL-264-AA será posteriormente utilizado para a conexão do SX1 CONNECT (veja o próximo ponto **INSTALAÇÃO DO SX1 CONNECT**).
- Para ativar, configurar e ajustar as funções do SX1 CONTROLLER, consulte o manual dedicado.

INSTALAÇÃO DO SX1 CONNECT

1. Instale o SX1 CONNECT num local bem protegido da mota. No caso de instalação na parte superior da forquilha dianteira, fixe-o com abraçadeiras.

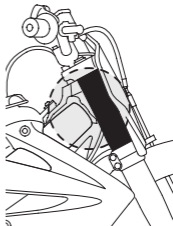

2. Conecte o conector SX1 CONNECT ao conector não utilizado do chicote GL-264-AA.

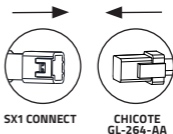

ATENÇÃO

- Após a instalação, verifique se a fiação não impede o livre movimento do guidador em ambos os sentidos ou interfere nos componentes móveis da motocicleta (por exemplo, a transmissão) ou no condutor (por exemplo, a zona das botas).
- Para uma lista completa de funções e mais detalhes do SX1 CONNECT, consulte o manual dedicado.

E. CALIBRAÇÃO ZERO TPS SX1 PRO 4T

As **calibrações Zero TPS** permitem que a unidade de controlo reconheça corretamente quando o acelerador está totalmente fechado e garanta leituras precisas do nível de combustível injetado na câmara de combustão. Ao instalar uma nova unidade de controlo ou outros acessórios, como um segundo injetor, a GET recomenda realizar a calibração Zero TPS.



ATENÇÃO: OS VALORES MÍNIMO E MÁXIMO DO TPS SÃO SALVOS SE FOREM SEMELHANTES AOS ORIGINAIS, CASO CONTRÁRIO, O SX1PRO DESCARTARÁ OS VALORES, POIS IRÁ LÊ-LOS COMO INCORRETOS.



LEMBRE-SE DE OPERAR EM CONDIÇÕES DE SEGURANÇA E DE MANTER O MOTOR DESLIGADO.

PROCEDIMENTO

1. Remova as capas protetoras e **conecte o cabo para REDEFINIR TPS** (incluído na caixa) ao conector "PRINCIPAL" da- centralina SX1 PRO.

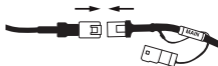

2. Conecte uma bateria de 12V totalmente carregada ao cabo "RESET TPS": primeiro o fio vermelho ao polo positivo (+), depois o fio preto ao polo negativo (-).

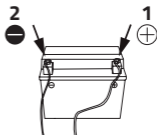

3. Gire o acelerador completamente para a frente para certificar-se de que está na posição fechada durante esta operação. Pressione e segure o botão de parada do motor por 5 segundos ou até que a centralina GET SX Pro ligue a bomba de combustível e a luz MIL (lâmpada indicadora de mau funcionamento) se acenda (quando presente). **Ao fazer esta operação, o valor mínimo de TPS é salvo.**

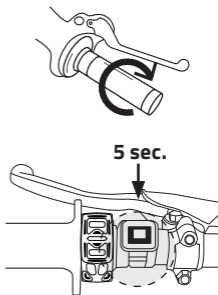

4. Gire o acelerador completamente na posição aberta. Enquanto o mantém aberto, pressione e segure o botão de parada do motor por 5 segundos ou até que a centralina GET SX1 Pro ligue a bomba de combustível e a luz MIL se acenda. **Ao fazer esta operação, o valor máximo de TPS é salvo.**

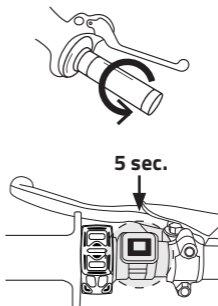

5. Se foi utilizada uma bateria no ponto 2, desconecte os seus fios do cabo "RESET TPS" começando pelo fio preto (-) e depois pelo fio vermelho (+).

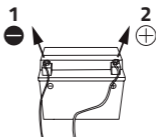

6. Desconecte o conector REDEFINIR TPS do conector MAIN da centralina GET SX1 Pro e dê partida no motor.

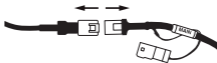

F. SÍMBOLOS



Declaramos que este produto oferecido está em conformidade com a Diretiva RoHS 2011/65 / EU emendada pela Diretiva 2015/863 / EU (RoHS3) relativa à Restrição de Uso de Certas Substâncias Perigosas.

G. DESCARTE



De acordo com o art. 26 do Decreto Legislativo nº. 49 de 14 de março de 2014, "Implementação da Diretiva 2012/19 / UE sobre resíduos de equipamentos elétricos e eletrônicos (REEE)".

O símbolo de lixeira riscada exibido em um produto ou em sua embalagem indica que, quando o equipamento chega ao fim de seu ciclo de vida, ele deve ser descartado separadamente dos outros resíduos para fins de tratamento e reciclagem. Assim que tais produtos atingirem o fim de seu ciclo de vida, os usuários podem descartá-los gratuitamente em centros municipais especiais para a coleta de resíduos de equipamentos elétricos e eletrônicos, ou devolvê-los ao distribuidor de acordo com uma das seguintes disposições:

- produtos muito pequenos, ou seja, equipamentos sem dimensão externa superior a 25 cm, podem ser devolvidos sem obrigação de compra a distribuidores cuja área de venda dedicada a equipamentos elétricos e eletrônicos seja superior a 400 m². Distribuidores com áreas de vendas menores não são obrigados a participar deste esquema.
- Os produtos com dimensões superiores a 25 cm podem ser devolvidos aos distribuidores em um acordo "um por um", ou seja, o distribuidor só é obrigado a receber o produto em troca da compra de um produto novo equivalente, com um novo produto sendo adquirido para cada produto residual devolvido.

A coleta separada e o subsequente processamento de produtos para fins de reciclagem, tratamento e descarte ambientalmente correto ajuda a evitar efeitos potencialmente prejudiciais ao meio ambiente e à saúde humana e facilita a reutilização / reciclagem dos materiais contidos nos produtos. Os usuários que eliminarem produtos de forma abusiva estão sujeitos às penalidades aplicáveis sob a respectiva legislação.

H. “ISENÇÃO DE RESPONSABILIDADE DE APENAS PARA CORRIDA”

Devido às condições operacionais e ambientais específicas sob as quais os Produtos “Apenas para Corrida” operam durante as competições, tais Produtos podem estar sujeitos ao uso em condições extremas, que podem exceder os limites do projeto e o controle definidos pela ATHENA. A ATHENA não terá qualquer responsabilidade em relação ao uso dos Produtos “Apenas para corrida” em condições extremas durante as competições, nem qualquer “responsabilidade pelo produto” se aplicará em tal caso.

Portanto, os produtos “Apenas para corrida” estão excluídos de qualquer forma de garantia.

Os produtos “Apenas para corrida” são projetados e fabricados para uso em esportes competitivos. Portanto, os Produtos “Apenas para Corrida” não devem ser usados em vias públicas. A ATHENA não terá qualquer responsabilidade em relação ao uso dos Produtos “Apenas para corrida” em violação a tais limites. Qualquer alteração ou adulteração dos Produtos “Apenas para corrida” pode colocar em risco sua segurança.

A ATHENA não terá qualquer responsabilidade em relação ao não cumprimento por parte do Cliente das instruções fornecidas pela ATHENA e / ou em relação à sua instalação inadequada e / ou incorreta em motos e / ou à falta ou manutenção incorreta de tais Produtos, nem deverá qualquer “responsabilidade do produto” aplicável em tais casos.

All rights to the images, drawings and texts are reserved. The reproduction and diffusion (even partial) in any form of photographs, pictures and texts is forbidden. Offenders will be prosecuted according to law. All the products, drawings and images illustrated in this manual are creations of intellectual property of Athena S.p.A. The trademark(s) and distinctive signs of Athena S.p.A. are the exclusive property of the same and are registered in Italy and abroad.

Tutti i diritti sulle immagini, i disegni ed i testi sono riservati. Sono vietate la riproduzione e diffusione, anche parziale, in qualsiasi forma, delle fotografie, delle immagini e dei testi. I trasgressori saranno perseguiti a norma di legge. Tutti i prodotti, i disegni e le immagini illustrati nel presente manuale costituiscono creazione di proprietà della società Athena S.p.A. Il/I marchio/i ed i segni distintivi della società sono di proprietà esclusiva della stessa e sono registrati in Italia ed all'estero.



CHECK SPECIFIC MANUALS
AND DOCUMENTS ON
ATHENA.EU PRODUCT PAGES.

GET, a brand of

Athena S.p.A.

Via delle Albere, 13

36045 Alonte - VI - ITALY

tech@athena.eu

athena.eu 

getdatait 

GD-MIP-0056-AA