



2ND INJ. KIT

PERFORMANCE KIT FOR GET ECUs

- EN** INSTALLATION GUIDE SPECIFIC FOR:
- IT** GUIDA SPECIFICA PER L'INSTALLAZIONE SU:
- ES** GUÍA DE INSTALACIÓN ESPECÍFICA PARA:
- FR** GUIDE D'INSTALLATION SPÉCIFIQUE POUR:
- DE** SPEZIFISCHE INSTALLATIONSANLEITUNGEN FÜR:
- PT** GUIA DE INSTALAÇÃO ESPECÍFICO PARA:

HONDA

CRF 250 R 2014-2017

A. WARNINGS FOR CORRECT USE

Read all the instructions and warnings carefully before using GET Second Injector Kit. Failure to read and/or observe the instructions and warnings can lead to incorrect use of the device or its malfunction, resulting in product damage and personal injuries.



GET SECOND INJECTOR KIT IS INTENDED ONLY AND EXCLUSIVELY FOR RACING USE.

GENERAL WARNINGS

1. Follow the instructions described in this manual to prevent vehicle damages.
2. Do not modify or replace the material supplied by GET.
3. Always make sure that no installed part can interfere with the hot parts of the engine, the steering components or with the rider.
4. The product is not a toy. Keep it out of the reach of children and/or animals as it contains small sized components that could be swallowed.
5. Do not use the product for purposes other than those specified in these instructions.
6. Do not use high pressure washers on the product.

SPECIFIC WARNINGS

1. Always make sure that GET Second Injector Kit is properly installed and functional prior to use.
2. Never expose the device to temperatures above 70°C/158°F.
3. Install it when the engine is cold.
4. If the bike does not start or the engine is irregular, be sure that both GET ECU kit and GET Second Injector Kit chosen are compatible with your bike model and year; verify that both the ECU and the second injector kit are connected properly and always perform a TPS calibration.

5. GET Second Injector kit works only with GET ECU which are "second injector ready" (with the specific "INJ 2" connector).

The GET 2nd Injector Kit can be supplied:

Included in GET Pro Factory Kit: GET ECU is plug&play and it is ready to work after the second injector is installed. The ECU comes with two pre-installed maps:

- Map 1: activate only the OE injector
- Map 2: activate the OE injector and GET 2nd injector

As accessory to a compatible GET ECU previously installed: in this case before installing the 2nd Injector Kit it is necessary to install the specifically developed power map on the ECU. Download it for free from www.athena.eu on the specific product page and install it using GET Maya programming software (sold separately). Otherwise, ask for assistance to your GET dealership.

B. PRODUCT LAYOUT

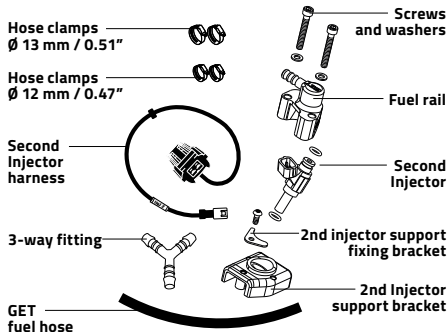

The GET 2nd INJECTOR KIT has been developed to increase the engine performance and supporting the stock injector. The kit works only with GET ECUs that are "2nd Injector Ready".

MAIN GET 2nd INJECTOR KIT FEATURES:

• Power maximization

Installing a second injector allows a huge power increase. The difference is real especially on medium and high revs.

• Injection optimization

GET kit ensures a higher power output, an improved fuel flow and a better throttle response as well.

• Engineered and tested in GET laboratories

The kit and the maps are developed for your specific machine. GET technicians study the OEM engine and components, design and define the second injector position. Strict quality tests are performed then both on dyno and on track.

C. PREPARATORY STEPS



KEEP THE ENGINE TURNED OFF AND REMEMBER TO WORK UNDER SAFETY CONDITIONS.

MANIFOLD

1. Remove the seat, the fuel tank, the exhausts, the rear subframe, and pull out the manifold. Check on your motorbike's workshop manual where to find them.

2. Place the jig included in the box on the manifold and use it as a template (follow the instructions on the jig).



ATTENTION: There are 2 symbols printed on the jig indicating their direct references on the manifold. Make sure symbols and references are aligned and mark the points indicated by the four holes.



USE THE JIG AS A TEMPLATE, DO NOT USE IT AS A SUPPORT FOR MILLING. DO NOT USE DRILL BITS, ONLY USE MILLING MACHINE BITS. REMEMBER TO REMOVE ANY RESIDUE LEFT FROM THE MILLING: THE RESIDUES CAN DAMAGE THE ENGINE OR AFFECT ITS PERFORMANCE.

3. Mark the 4 holes. Remove the jig and mill two \varnothing 5 mm / 0.19" holes and one \varnothing 4 mm / 0.16". Mill the big central opening carefully following the shape of the jig to prevent any air escape from the manifold.

4. After milling the central hole, the inner layer of the manifold is now visible. Place the second injector support bracket over this layer by aligning the three previously milled holes to the holes on the support bracket. Mark the second injector 8 mm / 0.31" hole. Remove the support bracket and mill the hole.



ATTENTION: USE THE SECOND INJECTOR SUPPORT AS A TEMPLATE, DO NOT USE IT AS A SUPPORT FOR MILLING. DO NOT USE DRILL BITS, ONLY USE MILLING MACHINE BITS. REMOVE ANY RESIDUE LEFT FROM THE MILLING: THE RESIDUES CAN DAMAGE THE ENGINE OR AFFECT ITS PERFORMANCE.

FUEL HOSES

1. Remove the OEM fuel hose. Check on your motorbike's workshop manual where to find it.

2. Cut the OEM fuel hose to the following measures (do not consider the couplings in the measure):

A (OEM injector side) = 90 mm / 3.54".

B (fuel pump side) = 130 mm / 5.12".

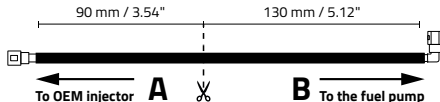

3. Cut the GET fuel hose provided in the kit to 400 mm / 15.75". The remaining part will not be used.

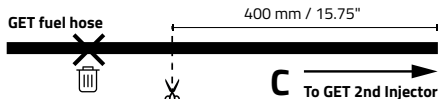

4. Connect hoses A and B to the 3-way fitting using the \varnothing 12 mm / 0.47" hose clamps. Connect hose C to the 3-way fitting using the \varnothing 13 mm / 0.51" hose clamp.

D. 2nd INJECTOR KIT INSTALLATION

2ND INJECTOR ASSEMBLY

1. Place the second injector support bracket over the inner layer of the manifold. Place the second injector support fixing bracket outside the manifold then fix it to the second injector support bracket with the supplied screw. Seal the manifold surfaces with a silicone sealant. We suggest applying Athena's Athesil RTV silicone sealant (not included in the box).

2. Assemble the fuel rail and GET second injector over the second injector support bracket. Fix everything with the supplied screws and washers.

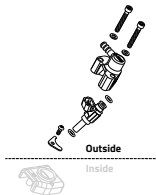

ATTENTION: TO AVOID DAMAGING INJECTOR O-RING, APPLY GREASE ON IT.

3. Re-install the manifold, now equipped with GET 2nd injector, and the rear subframe.

2ND INJECTOR KIT INSTALLATION

1. Connect the end of hose A to the OEM injector.

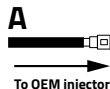

2. Connect the end of hose C to GET fuel rail using a provided hose clamp. Install the hose by passing it over the rear shock absorber, specifically where the rear shock absorber attaches to the frame in order to avoid the fuel hose to collide with it.

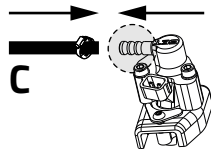

3. Move the ECU harness from the left to the right side of the rear shock absorber. Remove the protective cap from the "INJ2" GET ECU connector and plug it to the female second injector harness connector.

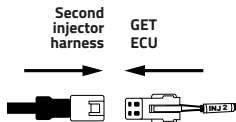

4. Plug the male connector of the second injector harness to the second injector. Fasten the harness to the fuel hose with zip ties.

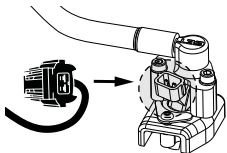

5. Connect the end of hose B to the fuel pump.

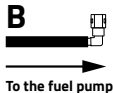

6. Re-install the exhausts, the fuel tank, the seat and all other components initially removed during the preparatory steps.

E. SYMBOLS



We declare that this product supplied is compliant with RoHS Directive 2011/65/EU amended by the Directive 2015/863/EU (RoHS3) relative on the Restriction of the Use of Certain Hazardous Substances.

F. DISPOSAL



Pursuant to art. 26 of Legislative Decree no. 49 of 14 March 2014, "Implementation of Directive 2012/19/EU on waste electrical and electronic equipment (WEEE)".

The crossed-out wheellie bin symbol displayed on a product or its packaging indicates that when the equipment reaches the end of its life cycle it must be disposed of separately from other waste for purposes of treatment and recycling. Once such products reach the end of their life cycle, users may dispose of them free of charge at special municipal centres for the collection of waste electrical and electronic equipment, or return them to the distributor under one of the following arrangements:

- very small products, i.e. equipment with no external dimension exceeding 25 cm, may be returned with no obligation to buy to distributors whose sales areas dedicated to electrical and electronic equipment exceed 400 m². Distributors with smaller sales areas are not obliged to participate in this scheme.

- products of dimensions greater than 25 cm may be returned to distributors under a "one for one" arrangement, i.e. the distributor is only obliged to receive the product in return for the purchase of a new, equivalent product, with one new product being purchased for every waste product returned.

The separate collection and subsequent processing of products for purposes of recycling, treatment and environmentally sound disposal helps avoid potentially harmful effects on the environment and human health, and facilitates the reuse/recycling of the materials contained in the products. Users abusively disposing of products are subject to the penalties applicable under the respective legislation.

G. "RACE USE ONLY" DISCLAIMER

Due to the particular operative and environmental conditions under which the "Race Use Only" Products operate during competitions, such Products may be subject to use under extreme conditions, which may exceed the project limits and control as set by ATHENA. ATHENA shall not have any liability whatsoever in connection with the use of the "Race Use Only" Products under extreme conditions during the competitions, nor shall any "Product liability" apply in such case.

Therefore "Race Use Only" Products are excluded from any form of guarantee.

The "Race Use Only" Products are designed and manufactured for competitive-sporting use. Therefore, the "Race Use Only" Products shall not be used on public roads. ATHENA shall not have any liability whatsoever in connection with the use of the "Race Use Only" Products in violation of such limits. Any alteration of or tampering with the "Race Use Only" Products may endanger their safety. ATHENA shall not have any liability whatsoever in connection with Client's failure to comply with the instructions given by ATHENA and/or in connection with their inappropriate and/or incorrect installation on vehicles and/or with the lack of or incorrect maintenance of such Products, nor shall any "Product liability" apply in such cases.

A. AVVERTENZE PER UN CORRETTO UTILIZZO

Leggere attentamente tutte le istruzioni e le avvertenze prima dell'uso del Kit Secondo Iniettore GET. La mancata lettura e/o osservanza delle istruzioni e avvertenze possono portare a un uso errato del dispositivo o suo malfunzionamento, che possono provocare danni al prodotto e lesioni personali.



IL KIT SECONDO INIETTORE GET È DESTINATO SOLO ED ESCLUSIVAMENTE PER USO RACING.

AVVERTENZE GENERALI

1. Seguire le istruzioni descritte in questo manuale per evitare danni al veicolo.
2. Non modificare o sostituire il materiale fornito da GET.
3. Assicurarsi sempre che nessuna parte installata possa interferire con le parti calde del motore, con i componenti dello sterzo o con il pilota.
4. Il prodotto non è un giocattolo. Tenerlo fuori dalla portata dei bambini e/o animali in quanto contiene componenti di piccole dimensioni che potrebbero essere ingeriti.
5. Non utilizzare il prodotto per scopi diversi da quelli specificati in queste istruzioni.
6. Non utilizzare idropulitrici sul prodotto.

AVVERTENZE SPECIFICHE

1. Assicurarsi sempre che il Kit Secondo Iniettore GET sia correttamente installato e funzionante prima dell'uso.
2. Non esporre mai il dispositivo a temperature superiori a 70°C/158°F.
3. Installarlo quando il motore è freddo.
4. Se la moto non si avvia o il motore è irregolare, assicurarsi che sia la centralina GET che il Kit Secondo Iniettore GET scelti siano compatibili con il modello e l'anno della propria moto; verificare che sia la centralina che il Kit Secondo Iniettore siano collegati correttamente ed eseguire sempre una calibrazione TPS.

5. Il Kit Secondo Iniettore GET funziona solo con centraline GET predisposte al secondo iniettore (con lo specifico connettore "INJ 2").

Il Kit Secondo Iniettore GET può essere fornito:

Incluso nel kit GET Pro Factory: la centralina GET è plug&play ed è pronta per funzionare dopo l'installazione del secondo iniettore. La centralina viene fornita con due mappe preinstallate:

- Mappa 1: attiva solo l'iniettore OE
- Mappa 2: attiva l'iniettore OE e il secondo iniettore GET

Come accessorio a una centralina GET compatibile precedentemente installata: in questo caso prima di installare il Kit Secondo Iniettore è necessario installare la mappa appositamente sviluppata sulla ECU. Scaricala gratuitamente da www.athena.eu sulla specifica pagina del prodotto e installala utilizzando il software di programmazione GET Maya (venduto separatamente). Altrimenti chiedi assistenza al tuo rivenditore GET.

B. LAYOUT PRODOTTO

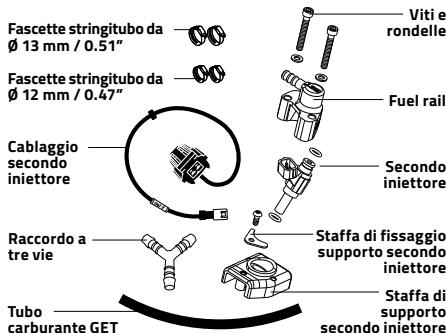

Il Kit Secondo Iniettore GET è stato sviluppato per aumentare le prestazioni del motore supportando l'iniettore di serie. Il kit funziona solo con centraline GET che sono predisposte al secondo iniettore.

CARATTERISTICHE PRINCIPALI DEL KIT SECONDO INIETTORE GET:

• Massimizzazione della potenza

L'installazione di un secondo iniettore consente un enorme aumento di potenza. La differenza è reale soprattutto a medi e alti regimi.

• Ottimizzazione dell'iniezione

Il kit GET garantisce una maggiore potenza, un migliore flusso di carburante e anche una migliore risposta dell'acceleratore.

• Progettato e testato nei laboratori GET

Il kit e le mappe sono sviluppati specificatamente per la tua moto. I tecnici GET studiano il motore e i componenti OEM, progettano e stabiliscono la posizione del secondo iniettore. Vengono quindi eseguiti severi test di qualità sia al banco prova che in pista.

C. FASI PRELIMINARI



MANTENERE IL MOTORE SPENTO E RICORDA DI OPERARE IN CONDIZIONI DI SICUREZZA.

COLLETORE

1. Rimuovere la sella, il serbatoio, gli scarichi, il telaietto posteriore e tutti gli altri componenti per estrarre collettore. Controlla sul manuale d'officina della tua moto dove trovare questi componenti.

2. Posizionare la dima inclusa nella scatola sulla parte inferiore del collettore e utilizzarla come un modello (seguire le istruzioni sulla dima).



ATTENZIONE: Sulla dima sono stampati due simboli che indicano i riferimenti diretti sul collettore. Assicurarsi che i simboli e i riferimenti siano allineati e segnare i punti indicati dai quattro fori.



ATTENZIONE: UTILIZZARE LA DIMA COME UN MODELLO, NON COME SUPPORTO PER LA FRESATURA. NON USARE PUNTE DA TRAPANO, UTILIZZARE SOLO PUNTE DA FRESA. RICORDARSI DI RIMUOVERE EVENTUALI RESIDUI RIMASTI DALLA FRESATURA: I RESIDUI POSSONO DANNEGGIARE IL MOTORE O COMPROMETTERNE LE PRESTAZIONI.

3. Segnare i quattro fori. Rimuovere la dima e fresare i due fori da \varnothing 5 mm / 0.19" e il foro da \varnothing 4 mm / 0.16". Fresare il foro centrale più grande seguendo con attenzione la forma della dima per evitare perdite di aria dal collettore.

4. Dopo aver fresato il foro centrale, lo strato interno del collettore sarà visibile. Posizionare la staffa di supporto del secondo iniettore su questo strato, allineando i tre fori precedentemente fresati ai fori presenti sulla staffa di supporto. Segnare il foro del secondo iniettore da \varnothing 8 mm / 0.31. Rimuovere la staffa di supporto del secondo iniettore e fresare il foro.



ATTENZIONE: UTILIZZARE LA STAFFA DI SUPPORTO DEL SECONDO INIETTORE COME UN MODELLO, NON COME SUPPORTO PER LA FRESATURA. NON USARE PUNTE DA TRAPANO, UTILIZZARE SOLO PUNTE DA FRESA. RICORDARSI DI RIMUOVERE EVENTUALI RESIDUI RIMASTI DALLA FRESATURA: I RESIDUI POSSONO DANNEGGIARE IL MOTORE O COMPROMETTERNE LE PRESTAZIONI.

TUBI CARBURANTE

1. Rimuovere il tubo carburante OEM. Controlla sul manuale d'officina della tua moto dove trovare questo componente.

2. Tagliare il tubo carburante OEM nelle seguenti dimensioni (non considerare i raccordi nelle misure):

A (lato iniettore OEM) = 90 mm / 3.54".

B (lato pompa carburante) = 130 mm / 5.12".

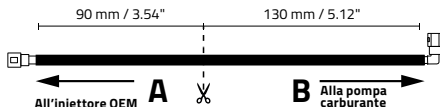

3. Tagliare il tubo carburante GET fornito nel kit a una lunghezza di 400 mm / 15.75". Eventuali pezzi rimanenti non verranno utilizzati.

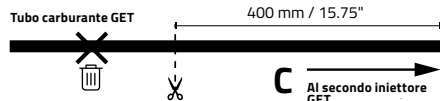

4. Collegare i tubi carburante A e B al raccordo a tre vie incluso nel kit GET e fissarli con fascette stringitubo Ø 12 mm / 0.47". Collegare il tubo carburante C al raccordo a tre vie fissandolo con una fascetta stringitubo da Ø 13 mm / 0.51".

D. INSTALLAZIONE KIT SECONDO INIETTORE

ASSEMBLAGGIO SECONDO INIETTORE

1. Posizionare la staffa di supporto del secondo iniettore sopra lo strato interno del collettore. Posizionare la staffa di fissaggio del supporto secondo iniettore sulla parte esterna del collettore e fissarla alla staffa di supporto con le viti fornite. Sigillare le superfici a contatto con pasta siliconica. Sugeriamo di utilizzare il sigillante siliconico RTV monocomponente di Athena, Athesil (non incluso nel kit).

2. Installare il fuel rail e il secondo iniettore GET sopra la staffa di supporto del secondo iniettore. Fissare il tutto con le viti e le rondelle fornite.



ATTENZIONE: PER EVITARE DI DANNEGGIARE L'O-RING DELL'INIETTORE, APPLICARE DEL GRASSO.

3. Re-installare il collettore, ora equipaggiato con il secondo iniettore GET, e il telaietto posteriore.

INSTALLAZIONE KIT SECONDO INIETTORE

1. Collegare l'estremità del tubo carburante A all'iniettore OEM.

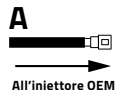

2. Collegare l'estremità del tubo carburante C al fuel rail GET. Fissarlo con una fascetta stringitubo. Installare il tubo carburante facendolo passare sopra al punto di fissaggio superiore dell'ammortizzatore sul telaio, in modo da evitare che il tubo carburante si incastri nell'ammortizzatore.

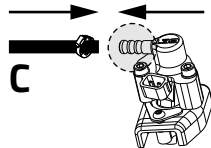

3. Spostare il cablaggio della centralina da sinistra a destra dell'ammortizzatore. Togliere il tappo protettivo dal connettore "INJ 2" della centralina GET. Collegare questo connettore al connettore femmina del cablaggio del secondo iniettore.



4. Collegare il connettore maschio del cablaggio del secondo iniettore al secondo iniettore. Fissare i fili e il tubo carburante assieme con delle fascette.

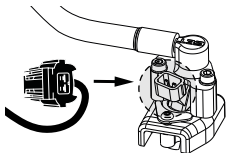

5. Collegare l'estremità del tubo carburante B alla pompa carburante.

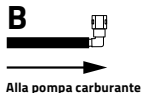

6. Re-installare gli scarichi, il serbatoio, la sella e tutti gli altri componenti inizialmente rimossi durante gli step preliminari.

E. SIMBOLI



Dichiariamo che il prodotto fornito è conforme alla direttiva RoHS 2011/65/UE modificata dalla direttiva 2015/863/UE (RoHS3) relativa alla restrizione dell'uso di determinate sostanze pericolose.

F. SMALTIMENTO



Ai sensi dell'art. 26 del Decreto Legislativo n. 49 del 14 marzo 2014, "Attuazione della direttiva 2012/19/UE sui rifiuti di apparecchiature elettriche ed elettroniche (RAEE)".

Il simbolo del cestino barrato esposto su un prodotto o sulla sua confezione indica che quando l'apparecchiatura raggiunge la fine del proprio ciclo di vita deve essere smaltita separatamente dagli altri rifiuti ai fini del trattamento e del riciclaggio. Una volta che tali prodotti raggiungono la fine del loro ciclo di vita, gli utenti possono smaltirli gratuitamente presso gli appositi centri comunali di raccolta dei rifiuti di apparecchiature elettriche ed elettroniche, oppure restituirli al distributore secondo una delle seguenti modalità:

- i prodotti molto piccoli, ovvero le apparecchiature con dimensioni esterne non superiori a 25 cm, possono essere restituiti senza obbligo di acquisto ai distributori le cui superfici di vendita dedicate alle apparecchiature elettriche ed elettroniche superano i 400 m². I distributori con aree di vendita ridotte non sono obbligati a sottostare a questo schema.

- I prodotti di dimensioni superiori a 25 cm possono essere restituiti ai distributori con un accordo "uno per uno", ovvero il distributore è tenuto a ricevere il prodotto solo in cambio dell'acquisto di un nuovo prodotto equivalente, acquistando un nuovo prodotto per ogni scarto restituito.

La raccolta differenziata e il successivo processamento dei prodotti ai fini del riciclaggio, del trattamento e dello smaltimento ecologico aiutano ad evitare effetti potenzialmente dannosi per l'ambiente e la salute umana e facilita il riutilizzo/ riciclaggio dei materiali contenuti nei prodotti. Gli utenti che smaltiscono abusivamente i prodotti sono soggetti alle sanzioni previste dalla rispettiva legislazione.

G. LIBERATORIA “RACE USE ONLY” (SOLO PER USO RACING)

A causa delle particolari condizioni operative e ambientali in cui operano i prodotti “Race Use Only” (Solo per uso racing) durante le competizioni, tali prodotti possono essere soggetti all'uso in condizioni estreme, con conseguente superamento dei limiti di progetto e di controllo stabiliti da ATHENA. ATHENA non avrà alcuna responsabilità in relazione all'utilizzo dei Prodotti “Race Use Only” (Solo per uso racing) in condizioni estreme durante le competizioni, né si applicherà in tal caso alcuna “responsabilità del prodotto”.

Pertanto i prodotti “Race Use Only” (Solo per uso racing) sono esclusi da qualsiasi forma di garanzia.

I prodotti “Race Use Only” (Solo per uso racing) sono progettati e fabbricati per un uso agonistico-sportivo. Pertanto, i prodotti “Race Use Only” (Solo per uso racing) non devono essere utilizzati su strade pubbliche. ATHENA non avrà alcuna responsabilità in relazione all'utilizzo dei Prodotti “Race Use Only” (Solo per uso racing) in violazione di tali limiti. Qualsiasi alterazione o manomissione dei prodotti “Race Use Only” (Solo per uso racing) può mettere in pericolo la relativa sicurezza. ATHENA non avrà alcuna responsabilità in relazione al mancato rispetto da parte del Cliente delle istruzioni fornite da ATHENA e/o in relazione alla loro inadeguata e/o errata installazione sui veicoli e/o alla mancata o errata manutenzione di tali Prodotti, né si applicherà in tali casi alcuna “responsabilità da prodotto”.

A. ADVERTENCIAS PARA UN USO CORRECTO

Lea atentamente todas las instrucciones y advertencias antes de utilizar el kit de segundo inyector GET. No leer y/o respetar las instrucciones y advertencias puede conducir a un uso incorrecto del aparato o a su mal funcionamiento, lo que puede provocar daños en el producto y lesiones personales.



EL KIT DEL SEGUNDO INYECTOR GET ESTÁ DESTINADO ÚNICA Y EXCLUSIVAMENTE PARA SU USO EN COMPETICIÓN.

ADVERTENCIAS GENERALES

1. Siga las instrucciones descritas en este manual para evitar daños en el vehículo.
2. No modifique ni sustituya el material suministrado por GET.
3. Asegúrese siempre de que ninguna pieza instalada pueda interferir con las partes calientes del motor, los componentes de la dirección o con el conductor.
4. El producto no es un juguete. Manténgalo fuera del alcance de los niños y/o animales, ya que contiene componentes de pequeño tamaño que podrían ser ingeridos.
5. No utilice el producto para fines distintos a los especificados en estas instrucciones.
6. No utilice lavadoras de alta presión en el producto.

ADVERTENCIAS ESPECÍFICAS

1. Asegúrese siempre de que el kit del segundo inyector GET esté correctamente instalado y funcione antes de utilizarlo.
2. No exponga nunca el aparato a temperaturas superiores a 70°C/158°F.
3. Instálelo cuando el motor esté frío.
4. Si la moto no arranca o el motor es irregular, asegúrese de que tanto el kit de la ECU GET como el kit del segundo inyector elegido son compatibles con el modelo y año de su moto; verifique que tanto la ECU como el kit del segundo inyector están conectados correctamente y realice siempre una calibración del TPS.

5. El kit del Segundo Inyector GET sólo funciona con las ECUs GET que están "preparadas para el segundo inyector" (con el conector específico "INJ 2").

Se puede suministrar el kit del Segundo inyector GET:

Incluido en el kit GET Pro Factory: La ECU GET es plug&play y está lista para funcionar después de instalar el segundo inyector. La ECU viene con dos mapas preinstalados:

- Mapa 1: active sólo el inyector original
- Mapa 2: active el inyector original y el 2º inyector GET

Como accesorio de una ECU GET compatible instalada previamente: en este caso, antes de instalar el kit del 2º inyector es necesario instalar el mapa de potencia específicamente desarrollado en la ECU. Descárguelo gratuitamente de www.athena.eu en la página del producto específico e instálelo con el software de programación GET Maya (se vende por separado). Si no es así, pida ayuda a su concesionario GET.

B. DISPOSICIÓN DEL PRODUCTO

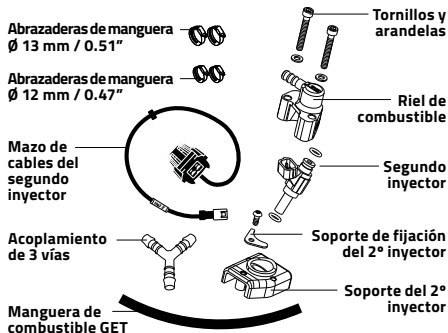

El KIT DEL 2° INYECTOR ha sido desarrollado para aumentar el rendimiento del motor y apoyar el inyector de stock. El kit sólo funciona con ECUs GET que están “preparadas para el 2° Inyector”.

CARACTERÍSTICAS PRINCIPALES DEL KIT DEL 2° INYECTOR GET:

• Maximización de la potencia

La instalación de un segundo inyector permite un gran aumento de potencia. La diferencia es real, especialmente en las revoluciones medias y altas.

• Optimización de la inyección

El kit GET garantiza una mayor potencia, un mejor flujo de combustible y una mejor respuesta del acelerador.

• Diseño y probado en los laboratorios de GET

El kit y los mapas se desarrollan para su máquina específica. Los técnicos de GET estudian el motor y los componentes originales y diseñan y definen la posición del segundo inyector. A continuación se realizan estrictas pruebas de calidad tanto en el banco de potencia como en la pista.

C. MEDIDAS PREPARATORIAS



MANTENGA EL MOTOR APAGADO Y RECUERDE QUE DEBE TRABAJAR EN CONDICIONES DE SEGURIDAD.

CAJA DE AIRE

1. Retire el asiento, el depósito de combustible, los escapes, el subchasis trasero y saque la caja de aire. Consulte el manual de taller de su moto dónde encontrarlos.

2. Coloque la plantilla incluida en la caja sobre la caja de aire y utilícela como modelo (siga las instrucciones de la plantilla).



ATENCIÓN: Hay 2 símbolos impresos en la plantilla que indican sus referencias directas en la caja de aire. Asegúrese de que los símbolos y las referencias están alineados y marque los puntos indicados por los cuatro agujeros.



UTILICE LA PLANTILLA COMO UN MODELO. NO LO UTILICE COMO SOPORTE PARA EL FRESADO. NO UTILICE BROCAS. SÓLO UTILICE BROCAS DE FRESADORA. NO OLVIDE ELIMINAR LOS RESTOS DEL FRESADO: LOS RESIDUOS PUEDEN DAÑAR EL MOTOR O AFECTAR A SU RENDIMIENTO.

3. Marque los 4 agujeros. Retire la plantilla y frese dos agujeros de $\varnothing 5 \text{ mm} / 0,19''$ y uno de $\varnothing 4 \text{ mm} / 0,16''$. Frese la gran abertura central siguiendo cuidadosamente la forma de la plantilla para evitar que se escape el aire de la caja de aire.

4. Después de fresar el agujero central, la capa interior de la caja de aire es ahora visible. Coloque el segundo soporte del inyector sobre esta capa, alineando los tres agujeros previamente fresados con los agujeros del soporte. Marque el segundo inyector de $8 \text{ mm} / 0,31''$. Retire el soporte y frese el agujero.



ATENCIÓN: UTILICE EL SEGUNDO SOPORTE DEL INYECTOR COMO PLANTILLA. NO LO UTILICE COMO SOPORTE PARA EL FRESADO. NO UTILICE BROCAS. SÓLO UTILICE BROCAS DE FRESADORA. ELIMINE CUALQUIER RESIDUO QUE HAYA QUEDADO DEL FRESADO: LOS RESIDUOS PUEDEN DAÑAR EL MOTOR O AFECTAR A SU RENDIMIENTO.

MANGUERAS DE COMBUSTIBLE

1. Retire la manguera de combustible original. Consulte el manual de taller de su moto dónde encontrarlo.

2. Corte la manguera de combustible original a las siguientes medidas (no considere los acoples en la medida):

A (lado del inyector original) = $90 \text{ mm} / 3,54''$.

B (lado de la bomba de combustible) = $130 \text{ mm} / 5,12''$.

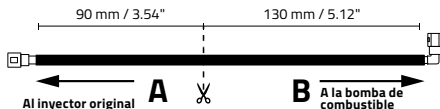

3. Corte la manguera de combustible GET suministrada en el kit a 400 mm / 15,75". La parte restante no se utilizará.

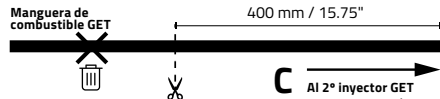

4. Conecte las mangueras A y B al acoplamiento de 3 vías utilizando las abrazaderas de manguera de \varnothing 12 mm / 0,47". Conecte la manguera C al acoplamiento de 3 vías con la abrazadera de manguera de \varnothing 13 mm / 0,51".

D. INSTALACIÓN DEL KIT DEL SEGUNDO INYECTOR

ENSAMBLAJE DEL 2º INYECTOR

1. Coloque el soporte del segundo inyector sobre la capa interior de la caja de aire. Coloque el soporte del segundo inyector fuera de la caja de aire y fíjelo al soporte del segundo inyector con el tornillo suministrado. Selle las superficies de la caja de aire con un sellador de silicona. Sugerimos aplicar el sellador de silicona Athesil RTV de Athena (no incluido en la caja).

2. Monte el riel de combustible y el segundo inyector GET sobre el soporte del segundo inyector. Fije todo con los tornillos y arandelas suministrados.

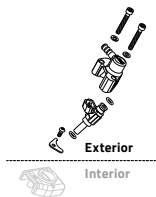

ATENCIÓN: PARA EVITAR DAÑAR LA JUNTA TÓRICA DEL INYECTOR, APLIQUE GRASA EN ELLA.

3. Vuelva a instalar la caja de aire, ahora equipada con el 2do inyector GET, y el subchasis trasero.

INSTALACIÓN DEL KIT DEL SEGUNDO INYECTOR

1. Conecte el extremo de la manguera A al inyector original.

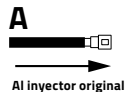

2. Conecte el extremo de la manguera C al riel de combustible GET utilizando una abrazadera de manguera suministrada. Instale la manguera pasándola por encima del amortiguador trasero, concretamente en el lugar donde el amortiguador trasero se une al bastidor para evitar que la manguera de combustible choque con él.

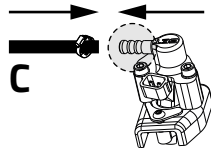

3. Mueva el mazo de cables de la ECU del lado izquierdo al derecho del amortiguador trasero. Retire la tapa protectora del conector "INJ2" de la ECU GET y enchúfelo en el conector hembra del mazo de cables del segundo inyector.

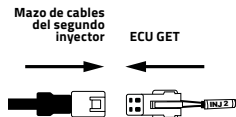

4. Enchufe el conector macho del mazo de cables del segundo inyector en el segundo inyector. Fije el mazo de cables a la manguera de combustible con bridas.

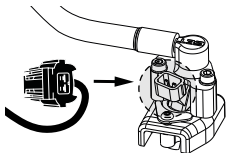

5. Conecte el extremo de la manguera B a la bomba de combustible.

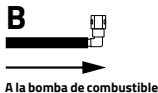

6. Vuelva a instalar los tubos de escape, el depósito de combustible, el asiento y todos los demás componentes retirados inicialmente durante los pasos preparatorios.

E. SÍMBOLOS



Declaramos que este producto suministrado cumple con la Directiva RoHS 2011/65/UE modificada por la Directiva 2015/863/UE (RoHS3) relativa a la restricción de la utilización de determinadas sustancias peligrosas.

F. DISPOSICIÓN



De acuerdo con el art. 26 del Decreto Legislativo núm. 49 de 14 de marzo de 2014, "Aplicación de la Directiva 2012/19/UE sobre residuos de aparatos eléctricos y electrónicos (RAEE)".

El símbolo del contenedor de basura tachado que aparece en un producto o en su embalaje indica que cuando el aparato llega al final de su ciclo de vida debe eliminarse por separado de otros residuos para su tratamiento y reciclaje. Una vez que estos productos llegan al final de su ciclo de vida, los usuarios pueden eliminarlos gratuitamente en los centros municipales especiales de recogida de residuos de aparatos eléctricos y electrónicos, o devolverlos al distribuidor según una de las siguientes modalidades:

- los productos muy pequeños, es decir, los aparatos que no tienen una dimensión exterior superior a 25 cm, pueden ser devueltos sin obligación de compra a los distribuidores cuyas superficies de venta dedicadas a los aparatos eléctricos y electrónicos superan los 400 m². Los distribuidores con zonas de venta más pequeñas no están obligados a participar en este régimen.

- los productos de dimensiones superiores a 25 cm pueden devolverse a los distribuidores en régimen de "uno por uno"; es decir, el distribuidor sólo está obligado a recibir el producto a cambio de la compra de un producto nuevo y equivalente, comprándose un producto nuevo por cada residuo devuelto.

La recogida selectiva y el posterior procesamiento de los productos con fines de reciclaje, tratamiento y eliminación respetuosa con el medio ambiente contribuyen a evitar efectos potencialmente nocivos para el medio ambiente y la salud humana y facilitan la reutilización/reciclaje de los materiales contenidos en los productos. Los usuarios que se deshagan de los productos de forma abusiva están sujetos a las sanciones aplicables según la legislación respectiva.

G. AVISO LEGAL “USO EXCLUSIVO EN COMPETICIÓN”

Debido a las particulares condiciones operativas y ambientales en las que operan los Productos de “Uso Exclusivo en Competición” durante las competiciones, dichos Productos pueden estar sujetos a un uso en condiciones extremas, que pueden exceder los límites del proyecto y el control establecido por ATHENA. ATHENA no tendrá responsabilidad alguna en relación con el uso de los Productos de “Uso Exclusivo en Competición” en condiciones extremas durante las competiciones, ni se aplicará ninguna “responsabilidad del producto” en tal caso.

Por lo tanto, los productos de “uso exclusivo en competición” están excluidos de cualquier forma de garantía.

Los productos de “Uso Exclusivo en Competición” están diseñados y fabricados para su uso en competición. Por lo tanto, los productos de “uso exclusivo en competición” no deben utilizarse en las vías públicas. ATHENA no tendrá responsabilidad alguna en relación con el uso de los Productos de “Uso Exclusivo en Competición” en violación de dichos límites. Cualquier alteración o manipulación de los productos de “Uso Exclusivo en Competición” puede poner en peligro su seguridad. ATHENA no tendrá responsabilidad alguna en relación con el incumplimiento por parte del Cliente de las instrucciones dadas por ATHENA y/o en relación con su instalación inadecuada y/o incorrecta en los vehículos y/o con la falta de mantenimiento o el mantenimiento incorrecto de dichos Productos, ni se aplicará ninguna “responsabilidad del Producto” en tales casos.

A. AVERTISSEMENTS POUR UNE UTILISATION CORRECTE

Lisez attentivement toutes les instructions et tous les avertissements avant d'utiliser le kit de second injecteur GET. Le non-respect des instructions et des avertissements peut entraîner une utilisation incorrecte de l'appareil ou son mauvais fonctionnement, causant des dommages matériels et corporels.



LE DEUXIÈME KIT D'INJECTEURS EST EXCLUSIVEMENT ET UNIQUEMENT DESTINÉ À LA COMPÉTITION.

AVERTISSEMENTS GÉNÉRAUX

1. Suivre les instructions décrites dans ce manuel pour éviter d'endommager la moto.
2. Ne pas modifier ou remplacer le matériel fourni par GET.
3. Assurez-vous toujours qu'aucune pièce installée ne peut interférer avec les parties chaudes du moteur, les composants de la direction ou avec le pilote.
4. Ce produit n'est pas un jouet. Tenez-le hors de portée des enfants et/ou des animaux car il contient des composants de petite taille qui pourraient être avalés.
5. N'utilisez pas le produit à d'autres fins que celles spécifiées dans ces instructions.
6. Ne pas utiliser de nettoyeurs haute pression sur le produit.

AVERTISSEMENTS SPÉCIFIQUES

1. Assurez-vous toujours que le kit de second injecteur GET est correctement installé et en état de marche avant de l'utiliser.
2. N'exposez jamais l'appareil à des températures supérieures à 70°C.
3. Procédez à l'installation lorsque le moteur est froid.
4. Si la moto ne démarre pas ou si le moteur est irrégulier, assurez-vous que le kit ECU GET et le kit deuxième injecteur GET choisis sont compatibles avec le modèle et l'année de votre moto ; vérifiez que l'ECU et le kit deuxième injecteur sont correctement connectés et procédez toujours à un calibrage du TPS.

5. Le kit deuxième injecteur GET ne fonctionne qu'avec les ECU GET qui sont « prêts pour le deuxième injecteur » (avec le connecteur spécifique « INJ 2 »).

Le kit de 2ème injecteur GET peut être fourni :

Inclus dans le kit GET Pro Factory : L'ECU GET est plug&play et il est prêt à fonctionner après l'installation du deuxième injecteur. L'ECU est livré avec deux cartes préinstallées :
 - Carte 1 : activez uniquement l'injecteur d'origine
 - Carte 2 : activez l'injecteur d'origine et le deuxième injecteur GET

Comme accessoire d'un ECU GET compatible installé précédemment : dans ce cas, avant d'installer le deuxième Kit Injecteur, il est nécessaire d'installer la carte de puissance spécifiquement développée sur l'ECU. Téléchargez-le gratuitement à partir de www.athena.eu sur la page du produit spécifique et installez-le en utilisant Maya GET logiciel de programmation (vendu séparément). Ou demandez l'aide de votre concessionnaire GET.

B. PRÉSENTATION DU PRODUIT

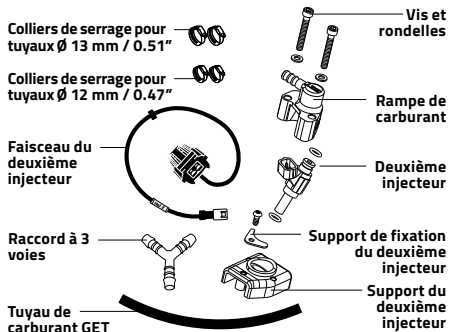

Le KIT deuxième INJECTEUR GET a été développé pour augmenter les performances du moteur et soutenir l'injecteur de série. Le kit fonctionne uniquement avec les calculateurs GET qui sont « deuxième injecteur prêt ».

PRINCIPALES CARACTÉRISTIQUES DU KIT DEUXIÈME INJECTEUR GET :

• Maximisation de la puissance

L'installation d'un deuxième injecteur permet d'augmenter considérablement la puissance. La différence est réelle, surtout à moyen et haut régime.

• Optimisation de l'injection

Le kit GET garantit une plus grande puissance, un meilleur débit de carburant et une meilleure réponse à l'accélérateur.

• Conçu et testé dans les laboratoires GET

Le kit et les cartes sont développés pour votre machine spécifique. Les techniciens GET étudient le moteur et les composants d'origine et conçoivent et définissent la position du deuxième injecteur. Des tests de qualité stricts sont ensuite effectués, tant sur le banc d'essai que sur la piste.

C. ÉTAPES PRÉPARATOIRES



NE DÉMARREZ PAS LE MOTEUR ET N'OUBLIEZ PAS DE TRAVAILLER DANS DES CONDITIONS DE SÉCURITÉ.

BOÎTE À AIR

1. Retirez le siège, le réservoir de carburant, les échappements, le sous-châssis arrière pour extraire la boîte à air. vérifiez dans le manuel d'atelier de votre moto où il se trouve.

2. Placez le gabarit inclus dans la boîte sur la boîte à air et utilisez-le comme modèle (suivez les instructions du gabarit).



ATTENTION : 2 symboles sont imprimés sur le gabarit indiquant leurs références directes sur la boîte à air. Assurez-vous que les symboles et les références sont alignés et marquez les points indiqués par les quatre trous.



UTILISEZ LE GABARIT COMME MODÈLE. NE L'UTILISEZ PAS COMME SUPPORT POUR LE FRAISAGE. N'UTILISEZ PAS DE FORETS. UTILISEZ EXCLUSIVEMENT DES MÊCHES DE FRAISEUSES. N'OUBLIEZ PAS D'ÉLIMINER LES RÉSIDUS DE FRAISAGE : LES RÉSIDUS PEUVENT ENDOMMAGER LE MOTEUR OU AFFECTER SES PERFORMANCES.

3. Marquez les 4 trous. Retirez le gabarit et fraisez deux trous de \varnothing 5 mm et un trou de \varnothing 4 mm. Fraisez la grande ouverture centrale en suivant soigneusement la forme du gabarit pour éviter que l'air ne s'échappe de la boîte à air.

4. Après avoir fraisé le trou central, la couche interne de la boîte à air est maintenant visible. Placez le deuxième support d'injecteur sur cette couche, en alignant les trois trous fraisés précédemment sur les trous du support. Marquez le trou de 8 mm du deuxième injecteur. Enlevez le support et fraisez le trou.



ATTENTION : UTILISER LE SUPPORT DU DEUXIÈME INJECTEUR COMME MODÈLE. NE L'UTILISEZ PAS COMME SUPPORT POUR LE FRAISAGE. N'UTILISEZ PAS DE FORETS. UTILISEZ EXCLUSIVEMENT DES MÊCHES DE FRAISEUSES. ÉLIMINEZ TOUS LES RÉSIDUS DE FRAISAGE : LES RÉSIDUS PEUVENT ENDOMMAGER LE MOTEUR OU AFFECTER SES PERFORMANCES.

TUYAUX DE CARBURANT

1. Retirez le tuyau de carburant d'origine. vérifiez dans le manuel d'atelier de votre moto où le trouver.

2. Coupez le tuyau de carburant d'origine selon les mesures suivantes (ne tenez pas compte des raccords dans la mesure):
A (côté injecteur d'origine) = 90 mm / 3.54".
B (côté pompe à carburant) = 130 mm / 5.12".

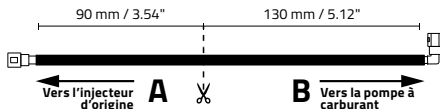

3. Coupez le tuyau de carburant GET présent dans le kit à 400 mm. La partie restante ne sera pas utilisée.

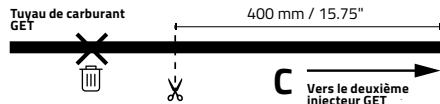

4. Raccordez les tuyaux A et B au raccord à 3 voies à l'aide des colliers de serrage de \varnothing 12 mm. Raccordez le tuyau C au raccord à 3 voies à l'aide du collier de serrage de \varnothing 13 mm.

D. INSTALLATION DU KIT DEUXIÈME INJECTEUR

MONTAGE DU DEUXIÈME INJECTEUR

1. Placez le deuxième support d'injecteur sur la couche intérieure de la boîte à air. Placez le support de fixation du deuxième injecteur à l'extérieur de la boîte à air puis fixez-le au support du deuxième injecteur à l'aide de la vis fournie. Scellez les surfaces de la boîte à air avec un produit d'étanchéité en silicone. Nous suggérons d'appliquer le mastic à base de silicone Athesil RTLV d'Athena (non inclus dans la boîte).

2. Assemblez la rampe de carburant et le deuxième injecteur GET sur le support du deuxième injecteur. Fixez le tout avec les vis et les rondelles fournies.

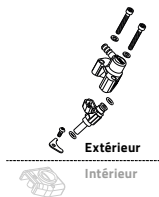

ATTENTION : APPLIQUEZ DE LA GRAISSE SUR LE JOINT TORIQUE DE L'INJECTEUR POUR ÉVITER DE L'ENDOMMAGER.

3. Réinstallez la boîte à air, maintenant équipée du 2ème injecteur GET, et le sous-châssis arrière.

INSTALLATION DU KIT DU 2ÈME INJECTEUR

1. Connectez l'extrémité du tuyau A à l'injecteur d'origine.

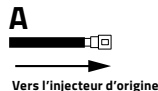

2. Raccordez l'extrémité du tuyau C à la rampe de carburant GET à l'aide d'un collier de serrage fourni. Installez le tuyau en le faisant passer sur l'amortisseur arrière, en particulier à l'endroit où l'amortisseur arrière est fixé au châssis afin d'éviter toute collision avec le tuyau de carburant.

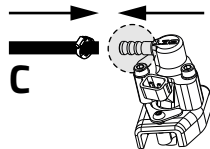

3. Déplacez le faisceau de l'ECU de la gauche de l'amortisseur arrière. Retirez le capuchon de protection du connecteur du calculateur GET « INJ2 » et branchez-le sur le connecteur femelle du faisceau du deuxième injecteur.

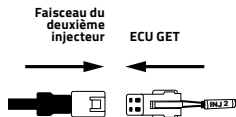

4. Branchez le connecteur mâle du faisceau du deuxième injecteur sur le deuxième injecteur. Fixez le faisceau au tuyau de carburant à l'aide de colliers de serrage.

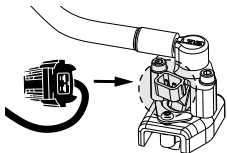

5. Raccordez l'extrémité du tuyau B à la pompe à carburant.

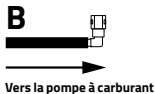

6. Réinstallez les échappements, le réservoir de carburant, le siège et tous les autres composants que vous avez démontés précédemment lors des étapes préparatoires.

E. SYMBOLES



Nous déclarons que ce produit fourni est conforme à la Directive RoHS 2011/65/EU modifiée par la Directive 2015/863/EU (RoHS3) relative à la restriction de l'utilisation de certaines substances dangereuses.

F. ÉLIMINATION



Conformément à l'art. 26 du Décret législatif n° 49 du 14 mars 2014, « Mise en œuvre de la Directive 2012/19/UE relative aux déchets d'équipements électriques et électroniques (DEEE) ».

Le symbole de la poubelle barrée figurant sur un produit ou son emballage indique que lorsque l'équipement atteint la fin de son cycle de vie, il doit être éliminé séparément des autres déchets à aux fins du traitement et du recyclage. Lorsque ces produits atteignent la fin de leur cycle de vie, les utilisateurs peuvent s'en débarrasser gratuitement dans les centres municipaux spéciaux de collecte des déchets d'équipements électriques et électroniques, ou les retourner au distributeur selon l'une des modalités suivantes :

- les produits de très petite taille, c'est-à-dire les équipements dont la dimension extérieure n'excède pas 25 cm, peuvent être retournés sans obligation d'achat aux distributeurs dont les surfaces de vente dédiées aux équipements électriques et électroniques dépassent 400 m². Les distributeurs disposant de zones de vente inférieures ne sont pas contraints de participer à ce programme. Les distributeurs ayant des surfaces de vente plus petites ne sont pas tenus de participer à ce système.

- Les produits de dimensions supérieures à 25 cm peuvent être retournés aux distributeurs dans le cadre d'un arrangement « un pour un », c'est-à-dire que le distributeur n'est tenu de recevoir le produit qu'en échange de l'achat d'un nouveau produit équivalent, avec un nouveau produit acheté pour chaque produit éliminé retourné.

La collecte séparée et le traitement ultérieur des produits à des fins de recyclage, de traitement et d'élimination écologiquement rationnelle permettent d'éviter les effets potentiellement nocifs sur l'environnement et la santé humaine et facilitent la réutilisation/recyclage des matériaux contenus dans les produits. Les utilisateurs qui se débarrassent abusivement des produits sont soumis aux sanctions applicables en vertu de la législation respective.

G. CLAUSE DE NON-RESPONSABILITÉ

« UTILISATION EN RACING UNIQUEMENT »

En raison des conditions opérationnelles et environnementales particulières dans lesquelles les produits « Utilisation en racing uniquement » fonctionnent pendant les compétitions, ces produits peuvent être soumis à des conditions d'utilisation extrêmes, qui peuvent dépasser les limites du projet et le contrôle établi par ATHENA. ATHENA ne peut être tenue responsable de l'utilisation des produits « Utilisation en Racing uniquement » dans des conditions extrêmes lors des compétitions, et aucune « responsabilité du fait du produit » ne s'applique dans ce cas.

Les produits « Utilisation en Racing uniquement » sont donc exclus de toute forme de garantie.

Les produits « Utilisation en Racing uniquement » sont conçus et fabriqués pour un usage sportif de compétition. Par conséquent, les produits « Utilisation en Racing uniquement » ne doivent pas être utilisés sur les routes publiques. ATHENA ne peut être tenue responsable de l'utilisation des produits « Utilisation en Racing uniquement » en violation de ces limites. Toute modification ou altération des produits « Utilisation en Racing uniquement » peut mettre leur sécurité en danger. ATHENA ne peut être tenue responsable du non-respect par le Client des instructions fournies par ATHENA et/ou de leur installation inappropriée et/ou incorrecte sur les véhicules et/ou de l'absence d'entretien ou de l'entretien incorrect de ces produits, et aucune « responsabilité du fait du produit » ne s'applique dans ces cas.

A. WARNHINWEISE FÜR DEN RICHTIGEN GEBRAUCH

Lesen Sie alle Anweisungen und Warnhinweise sorgfältig durch, bevor Sie das GET Second Injector Kit verwenden. Falls Sie die Anweisungen und Warnhinweise nicht lesen und/oder nicht beachten, kann dies zu einer falschen Verwendung des Geräts oder zu einer Fehlfunktion führen, was Schäden am Produkt und Personenschäden zur Folge haben kann.



DAS GET SECOND INJECTOR KIT IST AUSSCHLIESSLICH FÜR DEN RACING-EINSATZ BESTIMMT.

ALLGEMEINE WARNHINWEISE

1. Befolgen Sie die in diesem Handbuch beschriebenen Anweisungen, um Schäden am Motorrad zu vermeiden.
2. Das von GET gelieferte Material darf nicht verändert oder ersetzt werden.
3. Stellen Sie immer sicher, dass kein eingebautes Teil die heißen Teile des Motors und der Lenkung berühren oder den Fahrer behindern kann.
4. Dieses Produkt ist kein Spielzeug. Halten Sie es außerhalb der Reichweite von Kindern oder Tieren, da es kleine Teile enthält, die verschluckt werden könnten.
5. Verwenden Sie das Produkt nicht für andere als die in diesen Anweisungen erwähnten Zwecke.
6. Setzen Sie keine Hochdruckreiniger am Produkt ein.

BESONDERE WARNHINWEISE

1. Vergewissern Sie sich vor der Verwendung stets, dass das GET Second Injector Kit ordnungsgemäß installiert wurde und funktionsfähig ist.
2. Setzen Sie das Gerät niemals Temperaturen über 70°C/158°F aus.
3. Bauen Sie es bei kaltem Motor ein.
4. Vergewissern Sie sich, wenn das Motorrad nicht anspringt oder der Motor unregelmäßig läuft, dass sowohl das gewählte GET-Steuergeräte-Kit als auch das GET Second Injector Kit mit dem Modell und dem Baujahr Ihres Motorrads kompatibel sind. Überprüfen Sie, ob sowohl das Steuergerät als auch das Second Injector Kit richtig angeschlossen sind und führen Sie immer eine TPS-Kalibrierung durch.

5. Das GET Second Injector Kit funktioniert nur mit GET-Steuergeräten, die „second injector ready“ sind (mit dem spezifischen „INJ 2“-Stecker).

Das GET 2nd Injector Kit kann wie folgt geliefert werden:

Enthalten im GET Pro Factory Kit: Das GET-Steuergerät ist Plug&Play und nach der Installation des zweiten Injektors einsatzbereit. Das Steuergerät wird mit zwei vorinstallierten Kennfeldern geliefert:

- Kennfeld 1: nur den Original-Injektor aktivieren
- Kennfeld 2: den Original-Injektor und den GET 2nd Injector aktivieren

Als Zubehör zu einem bereits installierten, kompatiblen

GET-Steuergerät: In diesem Fall muss vor der Installation des 2nd Injector Kit das speziell entwickelte Leistungskennfeld am Steuergerät installiert werden. Laden Sie es kostenfrei von www.athena.eu auf der entsprechenden Produktseite herunter und installieren Sie es mit der GET Maya Programmiersoftware (separat erhältlich). Andernfalls bitten Sie Ihren GET-Händler um Unterstützung.

B. PRODUKTLAYOUT

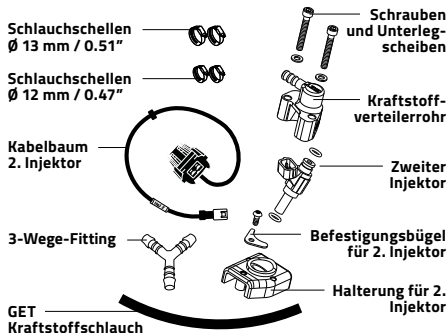

Das GET 2nd INJECTOR KIT wurde entwickelt, um die Motorleistung zu steigern und den serienmäßigen Injektor zu unterstützen. Das Kit funktioniert nur mit GET-Steuergeräten, die „2nd Injector Ready“ sind.

HAUPTEIGENSCHAFTEN DES GET 2ND INJECTOR KITS:

• Maximierung der Leistung

Der Einbau eines zweiten Injektors ermöglicht eine enorme Leistungssteigerung. Der Unterschied ist spürbar, vor allem bei mittleren und hohen Drehzahlen.

• Optimierung der Einspritzung

Das GET-Kit sorgt für eine höhere Motorleistung, einen verbesserten Kraftstofffluss und auch für ein besseres Ansprechverhalten.

• Konstruiert und getestet in den GET-Labors

Das Kit und die Kennfelder werden für Ihr spezielles Motorrad entwickelt. Die Techniker von GET untersuchen den Original-Motor und seine Komponenten und entwerfen und definieren die Position des zweiten Injektors. Anschließend werden strenge Qualitätstests sowohl auf dem Prüfstand als auch auf der Rennstrecke durchgeführt.

C. VORBEREITENDE SCHRITTE



LASSEN SIE DEN MOTOR AUSGESCHALTET UND ACHTEN SIE DARAUF, UNTER SICHERHEITSBEDINGUNGEN ZU ARBEITEN.

LUFTKISTE

1. Entfernen Sie die Sitzbank, den Kraftstofftank, den Auspuff, den hinteren Hilfsrahmen und ziehen Sie die Luftpumpe heraus. Sehen Sie im Werkstatthandbuch Ihres Motorrads nach, wo sie zu finden sind.

2. Setzen Sie die in der Verpackung enthaltene Schablone auf die Luftpumpe und verwenden Sie sie als Vorlage (befolgen Sie die Anweisungen auf der Schablone).



ACHTUNG: Es sind 2 Symbole auf der Schablone aufgedruckt, die ihre direkten Bezugspunkte auf der Luftpumpe angeben. Vergewissern Sie sich, dass Symbole und Bezugspunkte ausgerichtet sind und markieren Sie die durch die vier Löcher angegebenen Punkte.



VERWENDEN SIE DIE SCHABLONE ALS VORLAGE. VERWENDEN SIE SIE NICHT ALS HILFE ZUM FRÄSEN. VERWENDEN SIE KEINE BOHRSPITZEN. VERWENDEN SIE NUR EINSÄTZE FÜR FRÄSMASCHINEN. DENKEN SIE DARAN, ETWAIGE FRÄSRÜCKSTÄNDE ZU ENTFERNEN: DIE RÜCKSTÄNDE KÖNNEN DEN MOTOR BESCHÄDIGEN ODER SEINE LEISTUNG BEEINTRÄCHTIGEN.

3. Markieren Sie die 4 Löcher. Entfernen Sie die Schablone und fräsen Sie zwei Bohrungen $\varnothing 5 \text{ mm} / 0,19''$ und eine mit $\varnothing 4 \text{ mm} / 0,16''$. Fräsen Sie die große zentrale Öffnung sorgfältig nach der Form der Schablone, damit keine Luft aus der Luftpumpe entweicht.

4. Nach dem Fräsen der zentralen Bohrung ist nun die innere Schicht der Luftpumpe sichtbar. Setzen Sie die Halterung des zweiten Injektors auf diese Schicht. Richten Sie dabei die drei zuvor gefrästen Bohrungen mit den Löchern an der Halterung aus. Markieren Sie die Bohrung des zweiten Injektors $8 \text{ mm} / 0,31''$. Entfernen Sie die Halterung und fräsen Sie das Loch.



ACHTUNG: VERWENDEN SIE DIE HALTERUNG DES ZWEITEN INJEKTORS ALS SCHABLONE. VERWENDEN SIE SIE NICHT ALS HILFE ZUM FRÄSEN. VERWENDEN SIE KEINE BOHRSPITZEN. VERWENDEN SIE NUR EINSÄTZE FÜR FRÄSMASCHINEN. ENTFERNEN SIE ETWAIGE FRÄSRÜCKSTÄNDE: DIE RÜCKSTÄNDE KÖNNEN DEN MOTOR BESCHÄDIGEN ODER SEINE LEISTUNG BEEINTRÄCHTIGEN.

KRAFTSTOFFSCHLÄUCHE

1. Entfernen Sie den Original-Kraftstoffschlauch. Sehen Sie im Werkstatthandbuch Ihres Motorrads nach, wo er zu finden ist.

2. Schneiden Sie den Original-Kraftstoffschlauch auf die folgenden Maße zu (die Kupplungen in den Maßen nicht berücksichtigen):

A (Original-Injektorseite) = $90 \text{ mm} / 3,54''$.
B (Kraftstoffpumpe) = $130 \text{ mm} / 5,12''$.

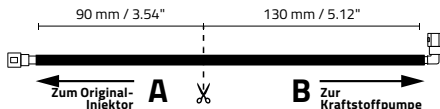

3. Schneiden Sie den mitgelieferten GET-Kraftstoffschlauch auf 400 mm/15,75" zu. Der verbleibende Teil wird nicht verwendet.

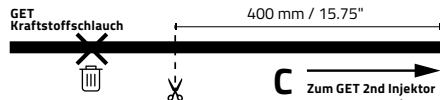

4. Verbinden Sie die Schläuche A und B mit den Schlauchschellen Ø 12 mm/0,47" mit dem 3-Wege-Fitting. Verbinden Sie Schlauch C mit der Schlauchschelle Ø 13 mm/0,51" mit dem 3-Wege-Fitting.

D. EINBAU DES 2ND INJECTOR KITS

MONTAG DES 2. INJEKTORS

1. Setzen Sie die Halterung des zweiten Injektors auf die innere Schicht der Luftkiste. Platzieren Sie den Befestigungsbügel des zweiten Injektors außerhalb der Luftkiste, dann befestigen Sie ihn mit der mitgelieferten Schraube an der Halterung des zweiten Injektors. Dichten Sie die Oberflächen der Luftkiste mit einem Silikonichtmittel ab. Wir empfehlen Athena's Athesil RTV Silikonichtmittel aufzutragen (nicht im Lieferumfang enthalten).

2. Montieren Sie das Kraftstoffverteilerrohr und den GET 2. Injektor über der Halterung des zweiten Injektors. Befestigen Sie alles mit den mitgelieferten Schrauben und Unterlegscheiben.

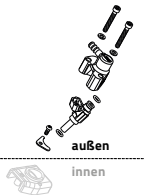

ACHTUNG: UM EINE BESCHÄDIGUNG DES INJEKTOR-O-RINGS ZU VERMEIDEN, FETT DARAUFGUFTRAGEN.

3. Bauen Sie die Luftkiste, die nun mit dem GET 2. Injektor ausgestattet ist, sowie den hinteren Hilfsrahmen wieder ein.

EINBAU DES 2ND INJECTOR KITS

1. Verbinden Sie das Ende von Schlauch A mit dem Original-Injektor.

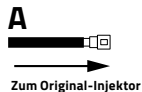

2. Verbinden Sie das Ende von Schlauch C mit der mitgelieferten Schlauchschelle am GET-Kraftstoffverteilerrohr an. Montieren Sie den Schlauch, indem Sie ihn über den hinteren Stoßdämpfer führen, und zwar an der Stelle, an der der hintere Stoßdämpfer am Rahmen befestigt ist, damit der Kraftstoffschlauch nicht mit ihm zusammenstößt.

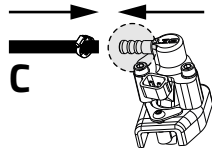

3. Verlegen Sie den Steuergerätebaum von der linken auf die rechte Seite des hinteren Stoßdämpfers. Entfernen Sie die Schutzkappe vom "INJ2" GET-Steuergerätestecker und stecken Sie ihn in die Buchse des Kabelbaumsteckers des 2. Injektors.

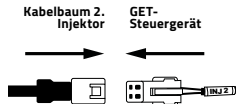

4. Stecken Sie den Kabelbaumstecker des 2. Injektors in den 2. Injektor. Befestigen Sie den Kabelbaum mit Kabelbindern am Kraftstoffschlauch.

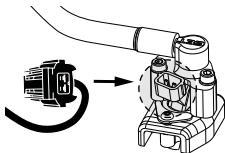

5. Verbinden Sie das Ende von Schlauch B mit der Kraftstoffpumpe.



6. Bauen Sie den Auspuff, den Kraftstofftank, die Sitzbank und alle anderen Komponenten, die Sie zu Beginn der vorbereitenden Schritte entfernt haben, wieder ein.

E. SYMBOLE



Wir erklären, dass das gelieferte Produkt mit der RoHS-Richtlinie 2011/65/EU, geändert durch die Richtlinie 2015/863/EU (RoHS3) zur Beschränkung der Verwendung bestimmter gefährlicher Stoffe, konform ist.

F. ENTSORGUNG



Gemäß Art. 26 des gesetzestretenden Dekrets Nr. 49 vom 14. März 2014, "Umsetzung der Richtlinie 2012/19/EU über Elektro- und Elektronik-Altgeräte (WEEE)".

Das Symbol der durchgestrichenen Mülltonne auf einem Produkt oder seiner Verpackung weist darauf hin, dass jeweilige Gerät am Ende seiner Lebensdauer getrennt von anderen Abfällen der Aufbereitung und dem Recycling zugeführt werden muss. Am Ende ihrer Lebensdauer können diese Produkte von den Nutzern kostenlos in speziellen kommunalen Sammelstellen für Elektro- und Elektronik-Altgeräte entsorgt werden. Sie können auch im Rahmen einer der folgenden Regelungen an den Händler zurückgegeben werden:

- sehr kleine Produkte, d.h. Geräte, deren Außenabmessungen 25 cm nicht überschreiten, können ohne Kaufverpflichtung an Händler zurückgegeben werden, deren Verkaufsfläche für Elektro- und Elektronikgeräte 400 m² überschreitet. Händler mit kleineren Verkaufsflächen sind nicht zur Teilnahme an dieser Regelung verpflichtet.

- Produkte mit Abmessungen von mehr als 25 cm können im Rahmen einer „Eins-für-Eins“-Regelung an die Händler zurückgegeben werden, d. h. der Händler ist nur verpflichtet, das Produkt gegen den Kauf eines neuen, gleichwertigen Produkts entgegenzunehmen, wobei für jedes zurückgegebene Altgerät ein neues Produkt gekauft wird.

Die getrennte Sammlung und anschließende Verarbeitung von Produkten für das Recycling, die Aufbereitung und die umweltgerechte Entsorgung trägt dazu bei, potenziell schädliche Auswirkungen auf die Umwelt und die menschliche Gesundheit zu vermeiden, und erleichtert die Wiederverwendung/das Recycling der in den Produkten enthaltenen Materialien. Nutzer, die Produkte missbräuchlich entsorgen, müssen mit den nach den jeweiligen Rechtsvorschriften geltenden Strafen rechnen.

G. HAFTUNGSAUSSCHLUSS „RACE USE ONLY“ (NUR FÜR DEN RENNEINSATZ)

Aufgrund der besonderen Betriebs- und Umgebungsbedingungen, unter denen die „Race Use only“-Produkte (Nur für den Renneinsatz) bei Wettkämpfen eingesetzt werden, können diese Produkte einem Gebrauch unter extremen Bedingungen ausgesetzt sein, welche die von ATHENA festgelegten Auslegungsgrenzen und Kontrollen überschreiten können. ATHENA übernimmt keinerlei Haftung im Zusammenhang mit der Verwendung der „Race Use only“-Produkte (Nur für den Renneinsatz) unter extremen Bedingungen während der Wettkämpfe. Es besteht in diesem Fall auch keine „Produkthaftung“.

Daher sind „Race Use only“-Produkte (Nur für den Renneinsatz) von jeder Form der Garantie ausgeschlossen.

Die „Race Use only“-Produkte (Nur für den Renneinsatz) sind für den Einsatz im Wettkampfsport konzipiert und hergestellt. Daher dürfen die „Race Use only“-Produkte (Nur für den Renneinsatz) nicht auf öffentlichen Straßen verwendet werden. ATHENA übernimmt keinerlei Haftung im Zusammenhang mit einer Verwendung der „Race Use only“-Produkte (Nur für den Renneinsatz), die gegen derartige Beschränkungen verstößt. Jede Veränderung oder Manipulation der „Race Use only“-Produkte (Nur für den Renneinsatz) kann deren Sicherheit gefährden. ATHENA übernimmt keinerlei Haftung im Zusammenhang einer Nichteinhaltung der Anweisungen von ATHENA durch den Kunden und/oder einem unsachgemäßen und/oder falschen Einbau der Produkte in die Fahrzeuge und/oder einer fehlenden oder falschen Wartung dieser Produkte. Es besteht in diesen Fällen auch keine „Produkthaftung“.

A. AVISOS PARA O USO CORRETO

Leia cuidadosamente todas as instruções e avisos antes de usar o GET Second Injector Kit. A falta de leitura e/ou observação das instruções e avisos pode levar ao uso incorreto do dispositivo ou a seu mau funcionamento, resultando em danos ao produto e danos pessoais.



O KIT DE SEGUNDA INJEÇÃO É DESTINADO ÚNICA E EXCLUSIVAMENTE PARA USO EM CORRIDAS.

ADVERTÊNCIAS GERAIS

1. Siga as instruções descritas neste manual para evitar danos ao veículo.
2. Não modifique ou substitua o material fornecido pela GET.
3. Certifique-se sempre de que nenhuma peça instalada possa interferir com as partes quentes do motor, os componentes de direção ou com o motociclista.
4. O produto não é um brinquedo. Mantenha-o fora do alcance de crianças e/ou animais, pois contém componentes de pequeno porte que podem ser engolidos.
5. Não utilize o produto para outros fins que não aqueles especificados nestas instruções.
6. Não utilize lavadoras de alta pressão sobre o produto.

ADVERTÊNCIAS ESPECÍFICAS

1. Certifique-se sempre de que o GET Second Injector Kit esteja devidamente instalado e funcional antes do uso.
2. Nunca exponha o dispositivo a temperaturas acima de 70°C/158°F.
3. Instale-o quando o motor estiver frio.
4. Se a motocicleta não der partida ou o motor estiver irregular, certifique-se de que tanto o kit da centralina GET como o GET Second Injector Kit escolhido sejam compatíveis com o modelo e o ano de sua motocicleta; verifique se tanto a centralina quanto o kit de segundo injetor estão conectados corretamente e sempre realize uma calibração TPS.

5. O GET Second Injector kit funciona somente com centralinas GET que são "prontas para segundo injetor" (com o conector específico "INJ 2").

O GET 2nd Injector Kit pode ser fornecido:

Incluído no GET Pro Factory Kit: A centralina GET é plug&play e está pronta para operar após a instalação do segundo injetor. A centralina vem com dois mapas pré-instalados:

- Mapa 1: ativar somente o injetor original
- Mapa 2: acionar o injetor original e o GET 2nd Injector

Como acessório de uma centralina GET compatível instalada anteriormente: neste caso, antes de instalar o kit do 2o injetor é necessário instalar o mapa de potência especificamente desenvolvido na centralina. Baixe gratuitamente do site www.athena.eu na página específica do produto e instale-o usando o GET Maya software de programação (vendido separadamente). Caso contrário, solicite a assistência de sua concessionária GET.

B. LAYOUT DE PRODUTOS

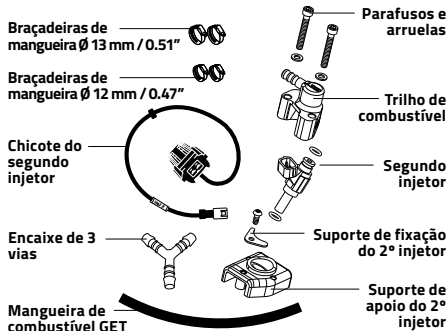

O GET 2nd INJECTOR KIT foi desenvolvido para aumentar o desempenho do motor e apoiar o injetor de base. O kit funciona somente com centralinas GET que são "prontas para segundo injetor".

PRINCIPAIS CARACTERÍSTICAS DO KIT DE 2o INJETOR:

• Maximização da potência

A instalação de um segundo injetor permite um enorme aumento de potência. A diferença é real, especialmente em médias e altas rotações.

• Otimização da injeção

O kit GET garante uma maior potência, um melhor fluxo de combustível e uma melhor resposta do acelerador também.

• Projetado e testado em laboratórios GET

O kit e os mapas são desenvolvidos para sua máquina específica. Os técnicos da GET estudam o motor, os componentes originais e o projeto e definem a posição do segundo injetor. Testes de qualidade rigorosos são então realizados tanto em dinamômetros como na pista.

C. ETAPAS PREPARATÓRIAS



MANTENHA O MOTOR DESLIGADO E LEMBRE-SE DE TRABALHAR EM CONDIÇÕES DE SEGURANÇA.

CAIXA DO FILTRO DE AR

1. Remova o assento, o tanque de combustível, os exaustores, a subestrutura traseira e puxe a caixa do filtro de ar para fora. Verifique no manual da oficina de sua motocicleta onde encontrá-los.

2. Coloque o gabarito incluído na caixa do filtro de ar e use-o como modelo (siga as instruções no gabarito).



ATENÇÃO: Há 2 símbolos impressos no gabarito indicando suas referências diretas na caixa do filtro de ar. Certifique-se de que os símbolos e referências estejam alinhados e marque os pontos indicados pelos quatro orifícios.



USE O GABARITO COMO MODELO. NÃO O USE COMO SUPORTE PARA FRESAGEM. NÃO USE BROCAS DE PERFURAÇÃO. USE SOMENTE BROCAS DE FRESAGEM. LEMBRE-SE DE REMOVER QUALQUER RESÍDUO REMANESCENTE DA FRESAGEM: OS RESÍDUOS PODEM DANIFICAR O MOTOR OU AFETAR SEU DESEMPENHO.

3. Marque os 4 orifícios. Retire o gabarito e frese dois orifícios de $\varnothing 5 \text{ mm} / 0,19''$ e um de $\varnothing 4 \text{ mm} / 0,16''$. Frese cuidadosamente a grande abertura central seguindo a forma do gabarito para evitar qualquer fuga de ar da caixa do filtro de ar.

4. Após a fresagem do orifício central, a camada interna da caixa do filtro de ar agora fica visível. Coloque o suporte de apoio do segundo injetor sobre esta camada, alinhando os três orifícios previamente fresados com os orifícios do suporte de apoio. Marque o orifício de $8 \text{ mm} / 0,31''$ do segundo injetor. Remova o suporte de apoio e frese o orifício.



ATENÇÃO: USE O SUPORTE DO SEGUNDO INJETOR COMO MODELO. NÃO O USE COMO SUPORTE PARA FRESAGEM. NÃO USE BROCAS DE PERFURAÇÃO. USE SOMENTE BROCAS DE FRESAGEM. REMOVA QUALQUER RESÍDUO REMANESCENTE DA FRESAGEM: OS RESÍDUOS PODEM DANIFICAR O MOTOR OU AFETAR SEU DESEMPENHO.

MANGUEIRAS DE COMBUSTÍVEL

1. Remova a mangueira de combustível original. Verifique no manual da oficina de sua motocicleta onde encontrá-la.

2. Corte a mangueira de combustível original para as seguintes medidas (não considere os acoplamentos na medida):

A (lado do injetor original) = $90 \text{ mm} / 3,54''$.

B (lado da bomba de combustível) = $130 \text{ mm} / 5,12''$.

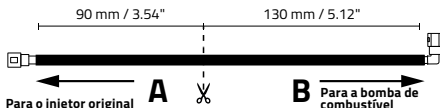

3. Corte a mangueira de combustível GET fornecida no kit para 400 mm / 15,75". A parte restante não será utilizada.

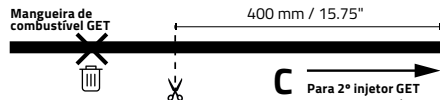

4. Conecte as mangueiras A e B ao encaixe de 3 vias usando as braçadeiras de mangueira de \varnothing 12 mm / 0,47". Conecte a mangueira C ao encaixe de 3 vias usando a braçadeira de mangueira \varnothing 13 mm / 0,51".

D. INSTALAÇÃO DO KIT DO 2º INJETOR

MONTAGEM DO 2º INJETOR

1. Coloque o suporte de apoio do segundo injetor sobre a camada interna da caixa do filtro de ar. Coloque o suporte de fixação do segundo injetor fora da caixa do filtro de ar e, em seguida, fixe-o ao suporte de apoio do segundo injetor com o parafuso fornecido. Vede as superfícies da caixa do filtro de ar com um vedante de silicone. Sugerimos a aplicação do vedante de silicone Athesil RTV da Athena (não incluído na caixa).

2. Monte o trilho de combustível e o segundo injetor GET sobre o suporte de apoio do segundo injetor. Fixe tudo com os parafusos e arruelas fornecidos.

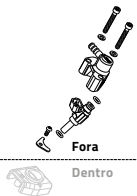

ATENÇÃO: PARA EVITAR DANIFICAR O ANEL O-RING DO INJETOR, APLIQUE GRAXA SOBRE ELE.

3. Re-instale a caixa do filtro de ar, agora equipada com o 2º injetor GET, e a subestrutura traseira.

INSTALAÇÃO DO KIT DO SEGUNDO INJETOR

1. Conecte a extremidade da mangueira A ao injetor original.

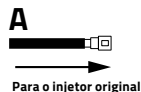

2. Conecte a extremidade da mangueira C ao trilho de combustível GET usando uma braçadeira de mangueira fornecida. Instale a mangueira passando-a sobre o amortecedor traseiro, especificamente onde o amortecedor traseiro se prende ao quadro, a fim de evitar que a mangueira de combustível colida com ele.

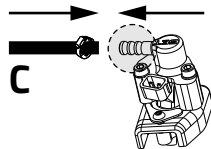

3. Mova o chicote da centralina do lado esquerdo para o lado direito do amortecedor traseiro. Remova a tampa de proteção do conector "INJ2" da centralina GET e plugue-o ao conector fêmea do chicote do segundo injetor.

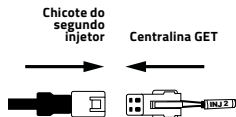

4. Plugue o conector macho do chicote no segundo injetor no segundo injetor. Fixe o chicote à mangueira de combustível com braçadeiras de cabos.

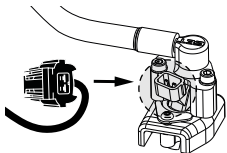

5. Conecte a extremidade da mangueira B à bomba de combustível.



6. Re-instale os escapamentos, o tanque de combustível, o assento e todos os outros componentes inicialmente removidos durante as etapas preparatórias.

E. SÍMBOLOS



Declaramos que este produto fornecido está em conformidade com a Diretiva RoHS 2011/65/EU emendada pela Diretiva 2015/863/EU (RoHS3) relativa à Restrição do Uso de Certas Substâncias Perigosas.

F. DESCARTE



De acordo com o artigo 26 do Decreto Legislativo nº 49 de 14 de março de 2014, "Implementação da Diretiva 2012/19/EU sobre resíduos de equipamentos elétricos e eletrônicos (REEE)".

O símbolo da lixeira cruzada exibida em um produto ou sua embalagem indica que, quando o equipamento atinge o fim de seu ciclo de vida, ele deve ser descartado separadamente de outros resíduos para fins de tratamento e reciclagem. Uma vez que tais produtos cheguem ao final de seu ciclo de vida, os usuários podem descartá-los gratuitamente em centros municipais especiais para a coleta de resíduos de equipamentos elétricos e eletrônicos, ou devolvê-los ao distribuidor sob uma das seguintes providências:

- produtos muito pequenos, ou seja, equipamentos com dimensão externa não superior a 25 cm, podem ser devolvidos sem obrigação de compra a distribuidores cujas áreas de venda de equipamentos elétricos e eletrônicos excedam 400 m². Os distribuidores com áreas de vendas menores não são obrigados a participar deste esquema.

- produtos de dimensões superiores a 25 cm podem ser devolvidos aos distribuidores sob um arranjo "um por um", ou seja, o distribuidor só é obrigado a receber o produto em troca da compra de um produto novo e equivalente, com um novo produto sendo comprado para cada produto residual devolvido.

A coleta separada e posterior processamento dos produtos para fins de reciclagem, tratamento e descarte ambientalmente correto ajuda a evitar efeitos potencialmente nocivos ao meio ambiente e à saúde humana e facilita a reutilização/reciclagem dos materiais contidos nos produtos. Os usuários que se desfazem abusivamente dos produtos estão sujeitos às penalidades aplicáveis nos termos da respectiva legislação.

G. ISENÇÃO DE RESPONSABILIDADE

«APENAS PARA CORRIDA»

Devido às condições operacionais e ambientais particulares sob as quais os produtos “Apenas Para Corrida” operam durante as competições, tais produtos podem estar sujeitos ao uso sob condições extremas, que podem exceder os limites do projeto e o controle estabelecido pela ATHENA. A ATHENA não terá qualquer responsabilidade em relação ao uso dos produtos “Apenas Para Corrida” sob condições extremas durante as competições, nem qualquer “Responsabilidade pelo Produto” se aplicará em tal caso.

Portanto, os produtos “Apenas Para Corrida” estão excluídos de qualquer forma de garantia.

Os produtos “Apenas Para Corrida” são projetados e fabricados para uso em competições esportivas. Portanto, os produtos “Apenas Para Corrida” não devem ser utilizados nas vias públicas. A ATHENA não terá qualquer responsabilidade em relação ao uso dos produtos “Apenas Para Corrida” em violação de tais limites. Qualquer alteração ou adulteração dos produtos “Apenas Para Corrida” pode colocar em risco sua segurança. A ATHENA não terá qualquer responsabilidade em relação ao não cumprimento pelo Cliente das instruções dadas pela ATHENA e/ou em relação à sua instalação inadequada e/ou incorreta nos veículos e/ou com a falta ou manutenção incorreta de tais Produtos, nem será aplicável qualquer “Responsabilidade pelo Produto” em tais casos.

All rights to the images, drawings and texts are reserved. The reproduction and diffusion (even partial) in any form of photographs, pictures and texts is forbidden. Offenders will be prosecuted according to law. All the products, drawings and images illustrated in this manual are creations of intellectual property of Athena S.p.A. The trademark(s) and distinctive signs of Athena S.p.A. are the exclusive property of the same and are registered in Italy and abroad.

Tutti i diritti sulle immagini, i disegni ed i testi sono riservati. Sono vietate la riproduzione e diffusione, anche parziale, in qualsiasi forma, delle fotografie, delle immagini e dei testi. I trasgressori saranno perseguiti a norma di legge. Tutti i prodotti, i disegni e le immagini illustrati nel presente manuale costituiscono creazione di proprietà della società Athena S.p.A. Il/I marchio/i ed i segni distintivi della società sono di proprietà esclusiva della stessa e sono registrati in Italia ed all'estero.



CHECK SPECIFIC MANUALS
AND DOCUMENTS ON
ATHENA.EU PRODUCT PAGES.

GET, a brand of

Athena S.p.A.

Via delle Albere, 13

36045 Alonte - VI - ITALY

tech@athena.eu

athena.eu 

getdatait 

GD-MIP-0013-AC