



CDI

**GET CDI UNIT
FOR 2-STROKE MX ENGINES**

GUIDE **EN**

GUIDA **IT**

GUÍA **ES**

GUIDE **FR**

HANDBUCH **DE**

GUIA **PT**

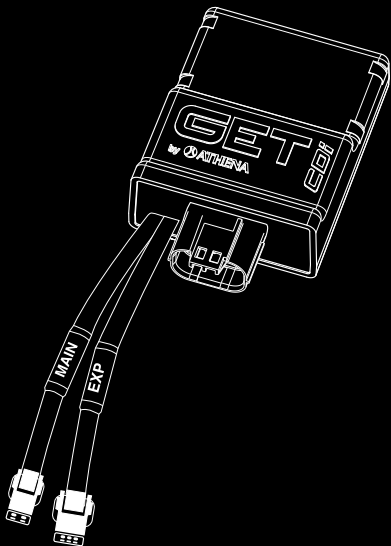

V.2

A. WARNINGS FOR CORRECT USE

Read all the instructions and warnings carefully before using GET CDI unit. Failure to read and/or observe the instructions and warnings can lead to incorrect use of the device or its malfunction, resulting in product damage and personal injuries.



GET CDI UNIT KIT IS INTENDED ONLY AND EXCLUSIVELY FOR RACING USE.

SAFETY PRECAUTIONS

1. Follow the instructions described in this manual to prevent vehicle damages.
2. Do not modify or replace the material supplied by GET.
3. Always make sure that no installed part can interfere with the hot parts of the engine, the steering components or with the rider.
4. The product is not a toy. Keep it out of the reach of children and/or animals as it contains small sized components that could be swallowed.
5. Do not use the product for purposes other than those specified in these instructions.
6. Do not use high pressure washers on the product.

IMPORTANT INFORMATION

1. Always make sure that GET CDI unit is properly installed and functional prior to use.
2. Never expose the device to temperatures above 70°C/158°F.
3. Install it when the engine is cold.
4. To change the GET CDI unit map and customize the ignition curve, it is necessary to use GET Maya programming software (sold separately).
5. If the bike does not start or the engine is irregular, be sure that the GET CDI unit chosen is compatible with your bike model and year and verify that the unit is connected properly.

B. PRODUCT LAYOUT

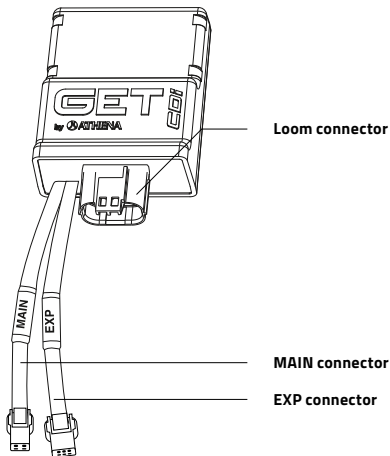

SPACER
*(Only for Yamaha
YZ 125 GET CDI kit)*

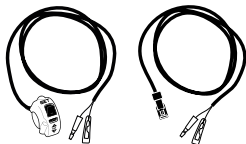

MAP SWITCH + CONNECTORS

GET CDI unit is a fully programmable plug&play unit for 2-stroke carburetor bikes. This is the perfect device to optimize the management of the ignition curve and to maximize the engine performance.

GET CDI unit comes with 2 maps developed by the GET R&D Department, which can be easily switched thanks to the Map Switch (included in the kit):

- Map 1: Racing
- Map 2: Wet

It is possible to modify and adapt the ignition curve even further via GET **MAYA** software (sold separately).

MAIN GET CDI UNIT FEATURES:

• Pre-installed map

GET CDI unit manages the ignition curve of the engine, and it comes with 2 pre-installed ignition maps (Map 1: Racing, for maximum power; Map 2: Wet, for soft power) which can be chosen via the Map Switch included in the kit.

• Programmable through software

MAYA is the programming software that allows the configuration of GET CDI unit. With Maya (sold separately) it is possible to adapt the ignition curve to every need of the track, of the bike and of the rider.

• Plug&Play

GET CDIs are plug&play on standard engines and are quick and easy to install. They also feature a tachometer and TPS output signals for data logging systems and an input for the quick shifter.

C. GET CDI UNIT INSTALLATION



REMEMBER TO WORK UNDER SAFETY CONDITIONS AND TO KEEP THE ENGINE TURNED OFF.

GET CDI UNIT STANDARD INSTALLATION (for Yamaha YZ 125 - see next page)

1. Find the OEM CDI: check in your motorbike's workshop manual where to find it. Press the retainer clip of the OEM CDI connector before pulling it: make sure to **remove the connector** without damaging it.

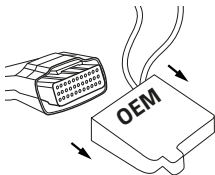

2. Replace the OEM unit with GET CDI unit. Connect the GET CDI to OEM connector. Make sure they are properly plugged in, and the retainer clip is fully engaged.

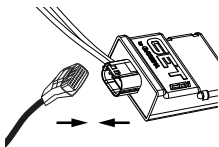

GET CDI UNIT INSTALLATION - For Yamaha YZ 125

1. Find the OEM CDI: check in your motorbike's workshop manual where to find it. Remove the OEM CDI from the mounting rubber. Press the retainer clip of the OEM CDI connector before pulling it: make sure to **remove the connector** without damaging it.

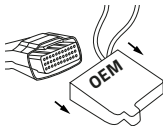

2. Only for 2005-2021 models: Fix the supplied spacer* to the left side of the CDI. Insert GET CDI unit inside the mounting rubber.

*The spacer must be installed in order to fill the space between the CDI and the mounting rubber. This is necessary to keep GET CDI unit perfectly in position.



3. Fix the GET CDI unit on the right side of the bike as shown in picture.



4. Replace the OEM unit with GET CDI and connect it to OEM connector. Make sure they are properly plugged in, and the retainer clip is fully engaged.

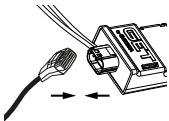

D. ACCESSORIES INSTALLATION

MAP SWITCH INSTALLATION



REMEMBER TO WORK UNDER SAFETY CONDITIONS AND TO KEEP THE ENGINE TURNED OFF.

- 1. Install GET Map Switch** to the handlebar.

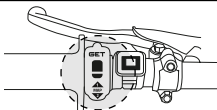

- 2. Connect MAP Switch faston terminals** to the MAP Switch expansion cable faston terminals.

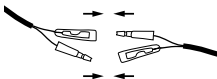

- 3. Connect** the Map switch expansion cable to the **GET CDI unit EXP connector**.

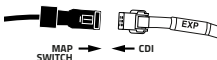

ATTENTION: After the installation, check that the wiring does not obstruct the free movement of the handlebar in both directions or interfere with the moving components of the motorcycle (e.g., transmission) or with the rider (e.g. the boot area).

E. SYMBOLS



We declare that this supplied product is compliant with RoHS Directive 2011/65/EU amended by the Directive 2015/863/EU (RoHS3) relative to the Restriction of the Use of Certain Hazardous Substances.

F. DISPOSAL



Pursuant to art. 26 of Legislative Decree no. 49 of 14 March 2014, "Implementation of Directive 2012/19/ EU on waste electrical and electronic equipment (WEEE)".

The crossed-out wheelee bin symbol displayed on a product or its packaging indicates that when the equipment reaches the end of its life cycle it must be disposed of separately from other waste for purposes of treatment and recycling. Once such products reach the end of their life cycle, users may dispose of them free of charge at special municipal centers for the collection of waste electrical and electronic equipment, or return them to the distributor under one of the following arrangements:

- very small products, i.e. equipment with no external dimension exceeding 25 cm, may be returned with no obligation to buy to distributors whose sales areas dedicated to electrical and electronic equipment exceed 400 m². Distributors with smaller sales areas are not obliged to participate in this scheme.
- products of dimensions greater than 25 cm may be returned to distributors under a "one for one" arrangement, i.e. the distributor is only obliged to receive the product in return for the purchase of a new, equivalent product, with one new product being purchased for every waste product returned.

The separate collection and subsequent processing of products for purposes of recycling, treatment and environmentally sound disposal helps avoid potentially harmful effects on the environment and human health and facilitates the reuse/recycling of the materials contained in the products. Users abusively disposing of products are subject to the penalties applicable under the respective legislation.

G. "RACE USE ONLY" DISCLAIMER

Due to the particular operative and environmental conditions under which the "Race Use Only" Products operate during competitions, such Products may be subject to use under extreme conditions, which may exceed the project limits and control as set by ATHENA. ATHENA shall not have any liability whatsoever in connection with the use of the "Race Use Only" Products under extreme conditions during the competitions, nor shall any "Product liability" apply in such case.

Therefore "Race Use Only" Products are excluded from any form of guarantee.

The "Race Use Only" Products are designed and manufactured for competitive-sporting use. Therefore, the "Race Use Only" Products shall not be used on public roads. ATHENA shall not have any liability whatsoever in connection with the use of the "Race Use Only" Products in violation of such limits. Any alteration of or tampering with the "Race Use Only" Products may endanger their safety.

ATHENA shall not have any liability whatsoever in connection with Client's failure to comply with the instructions given by ATHENA and/or in connection with their inappropriate and/or incorrect installation on vehicles and/or with the lack of or incorrect maintenance of such Products, nor shall any "Product liability" apply in such cases.

A. AVVERTENZE PER UN USO CORRETTO

Leggere attentamente tutte le istruzioni e le avvertenze prima di utilizzare la centralina GET CDI. La mancata lettura e/o osservanza delle istruzioni e delle avvertenze può portare ad un uso scorretto del dispositivo o al relativo malfunzionamento, con conseguenti danni al prodotto e lesioni personali.



IL KIT DELLA CENTRALINA CDI È INTESO SOLO ED ESCLUSIVAMENTE PER L'USO RACING.

PRECAUZIONI DI SICUREZZA

1. Seguire le istruzioni descritte nel presente manuale per evitare danni alla moto.
2. Non modificare o sostituire il materiale fornito da GET.
3. Assicurarsi sempre che nessun componente installato possa interferire con le parti calde del motore, con i componenti dello sterzo o con il pilota.
4. Il prodotto non è un giocattolo. Tenere fuori dalla portata dei bambini e/o degli animali, poiché contiene componenti di piccole dimensioni che potrebbero essere ingeriti.
5. Non utilizzare il prodotto per scopi diversi da quelli specificati nelle presenti istruzioni.
6. Non utilizzare idropulitrici ad alta pressione sul prodotto.

INFORMAZIONI IMPORTANTI

1. Assicurarsi sempre che la centralina GET CDI sia correttamente installata e funzionale prima dell'uso.
2. Mai esporre il dispositivo a temperature superiori a 70°C/158°F.
3. Installarla quando il motore è freddo.
4. Per modificare la mappatura della centralina GET CDI e personalizzare la curva di anticipo, è necessario utilizzare il software di programmazione GET Maya (venduto separatamente).
5. Se la moto non parte o il motore è irregolare, assicurarsi che la centralina GET CDI scelta sia compatibile con il modello e l'anno della moto e verificare che la centralina sia collegata correttamente.

B. CONFIGURAZIONE DEL PRODOTTO

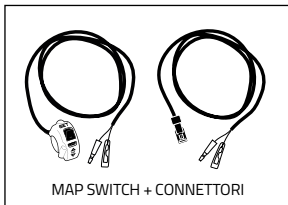
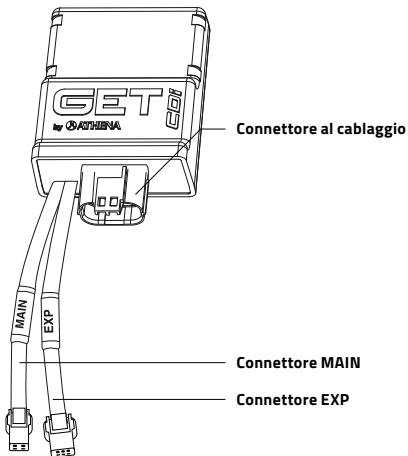

GET CDI è una centralina plug&play completamente programmabile per moto a 2 tempi con carburatore. È il dispositivo perfetto per ottimizzare la gestione della curva di accensione e per massimizzare le prestazioni del motore.

La centralina GET CDI viene fornita con 2 mappature sviluppate dal reparto R&D GET, che possono essere facilmente selezionate grazie al Map Switch (incluso nel kit):

- Mappatura 1: Racing
- Mappatura 2: Bagnato

È possibile modificare e adattare ulteriormente la curva di accensione tramite il software GET **MAYA** (venduto separatamente).

CARATTERISTICHE PRINCIPALI DELLA CENTRALINA GET CDI:

▪ Mappe pre-installate

La centralina GET CDI gestisce la curva di anticipo del motore, e viene fornita con 2 mappe pre-installate (Mappa 1: Racing, per la massima erogazione; Mappa 2: Bagnato, per una potenza morbida) che possono essere scelte tramite il Map Switch incluso nel kit.

▪ Programmabile tramite software

MAYA è il software di programmazione che permette la configurazione della centralina GET CDI. Con Maya (venduto separatamente) è possibile adattare la curva di accensione ad ogni esigenza della pista, della moto e del pilota.

▪ Plug&Play

Le centraline GET CDI sono plug&play su motori di serie e sono facili e veloci da installare. Dispongono inoltre di segnali di uscita RPM e TPS per la connessione di un data logger esterno, e di un ingresso per il quick shifter.

C. INSTALLAZIONE DELLA CENTRALINA GET CDI



RICORDARSI DI LAVORARE IN CONDIZIONI DI SICUREZZA E DI TENERE IL MOTORE SPENTO.

INSTALLAZIONE STANDARD DELLA CENTRALINA GET CDI (per Yamaha YZ 125 - vedere pagina seguente)

1. Identificare la centralina CDI originale: controllare nel manuale d'officina della propria moto dove si trova. Premere il fermo del connettore OEM della centralina CDI originale prima di disconnetterla: assicurarsi di **rimuovere il connettore** senza danneggiarlo.

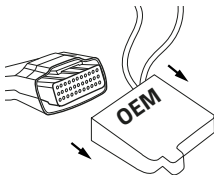

2. Sostituire la centralina originale con la centralina GET CDI. Collegare la centralina GET CDI al connettore originale. Assicurarsi che la centralina sia installata correttamente e che il fermo sia **completamente innestato**.

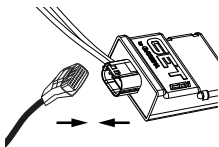

INSTALLAZIONE DELLA CENTRALINA GET CDI

Per Yamaha YZ 125

1. Identificare la centralina originale: controllare nel manuale d'officina della propria moto dove si trova. Rimuovere la centralina supporto in gomma. Premere il fermo del connettore della centralina originale prima di staccarlo: assicurarsi di **rimuovere il connettore** senza danneggiarlo.

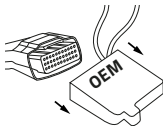

2. Solo per modelli 2005-2021: Fissare il distanziale in dotazione* al lato sinistro della CDI. Inserire l'unità GET CDI all'interno della gomma di montaggio. *Il distanziale deve essere installato per riempire lo spazio tra la CDI e la gomma di montaggio. Questo è necessario per mantenere la centralina GET CDI perfettamente in posizione.



3. Fissare la centralina GET CDI sul lato destro della moto come mostrato in figura.



4. Sostituire la centralina originale con la centralina GET CDI e collegarla al connettore OEM. Assicurarsi che siano inseriti correttamente e che il fermo sia completamente innestato.

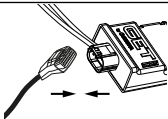

D. INSTALLAZIONE DEGLI ACCESSORI

INSTALLAZIONE DEL MAP SWITCH



RICORDARSI DI LAVORARE IN CONDIZIONI DI SICUREZZA E DI TENERE IL MOTORE SPENTO.

1. Installare GET Map Switch sul manubrio.

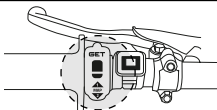

2. Collegare i terminali faston del MAP Switch ai terminali faston del cavo di espansione del MAP Switch.

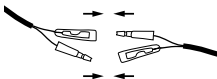

3. Collegare il cavo di espansione del Map switch al connettore EXP della centralina GET CDI.

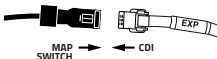

ATTENZIONE: Dopo l'installazione, controllare che il cablaggio non ostacoli il libero movimento del manubrio in entrambe le direzioni o interferisca con i componenti mobili della moto (ad esempio, la trasmissione) o con il pilota (ad esempio, la zona dello stivale).

E. SIMBOLI



Dichiariamo che il prodotto fornito è conforme alla direttiva RoHS 2011/65/UE modificata dalla direttiva 2015/863/UE (RoHS3) relativa alla restrizione dell'uso di determinate sostanze pericolose.

F. SMALTIMENTO



Ai sensi dell'art. 26 del Decreto Legislativo n. 49 del 14 marzo 2014, "Attuazione della direttiva 2012/19/UE sui rifiuti di apparecchiature elettriche ed elettroniche (RAEE)".

Il simbolo del cestino barrato esposto su un prodotto o sulla sua confezione indica che quando l'apparecchiatura raggiunge la fine del proprio ciclo di vita deve essere smaltita separatamente dagli altri rifiuti ai fini del trattamento e del riciclaggio. Una volta che tali prodotti raggiungono la fine del loro ciclo di vita, gli utenti possono smaltirli gratuitamente presso gli appositi centri comunali di raccolta dei rifiuti di apparecchiature elettriche ed elettroniche, oppure restituirli al distributore secondo una delle seguenti modalità:

- i prodotti molto piccoli, ovvero le apparecchiature con dimensioni esterne non superiori a 25 cm, possono essere restituiti senza obbligo di acquisto ai distributori le cui superfici di vendita dedicate alle apparecchiature elettriche ed elettroniche superano i 400 m². I distributori con aree di vendita ridotte non sono obbligati a sottostare a questo schema.

- i prodotti di dimensioni superiori a 25 cm possono essere restituiti ai distributori con un accordo "uno per uno", ovvero il distributore è tenuto a ricevere il prodotto solo in cambio dell'acquisto di un nuovo prodotto equivalente, acquistando un nuovo prodotto per ogni scarto restituito.

La raccolta differenziata e il successivo processamento dei prodotti ai fini del riciclaggio, del trattamento e dello smaltimento ecologico aiuta ad evitare effetti potenzialmente dannosi per l'ambiente e la salute umana e facilita il riutilizzo/riciclaggio dei materiali contenuti nei prodotti. Gli utenti che smaltiscono abusivamente i prodotti sono soggetti alle sanzioni previste dalla rispettiva legislazione.

G. LIBERATORIA “RACE USE ONLY” (SOLO PER USO RACING)

A causa delle particolari condizioni operative e ambientali in cui operano i prodotti “Race Use Only” (Solo per uso racing) durante le competizioni, tali prodotti possono essere soggetti all’uso in condizioni estreme, con conseguente superamento dei limiti di progetto e di controllo stabiliti da ATHENA. ATHENA non avrà alcuna responsabilità in relazione all’utilizzo dei Prodotti “Race Use Only” (Solo per uso racing) in condizioni estreme durante le competizioni, né si applicherà in tal caso alcuna “responsabilità del prodotto”.

Pertanto i prodotti “Race Use Only” (Solo per uso racing) sono esclusi da qualsiasi forma di garanzia.

I prodotti “Race Use Only” (Solo per uso racing) sono progettati e fabbricati per un uso agonistico-sportivo. Pertanto, i prodotti “Race Use Only” (Solo per uso racing) non devono essere utilizzati su strade pubbliche. ATHENA non avrà alcuna responsabilità in relazione all’utilizzo dei Prodotti “Race Use Only” (Solo per uso racing) in violazione di tali limiti. Qualsiasi alterazione o manomissione dei prodotti “Race Use Only” (Solo per uso racing) può mettere in pericolo la relativa sicurezza.

ATHENA non avrà alcuna responsabilità in relazione al mancato rispetto da parte del Cliente delle istruzioni fornite da ATHENA e/o in relazione alla loro inadeguata e/o errata installazione sui veicoli e/o alla mancata o errata manutenzione di tali Prodotti, né si applicherà in tali casi alcuna “responsabilità da prodotto”.

A. ADVERTENCIAS PARA UN USO CORRECTO

Lea atentamente todas las instrucciones y advertencias antes de utilizar la centralita GET CDI. No leer y/o respetar las instrucciones y advertencias puede conducir a un uso incorrecto del dispositivo o a su mal funcionamiento, lo que puede provocar daños en el producto y lesiones personales.



EL KIT DE LA CENTRALITA GET CDI ESTÁ DESTINADO ÚNICA Y EXCLUSIVAMENTE PARA RACING.

PRECAUCIONES DE SEGURIDAD

1. Siga las instrucciones descritas en este manual para evitar daños en la moto.
2. No modifique ni sustituya el material suministrado por GET.
3. Asegúrese siempre de que ninguna pieza instalada pueda interferir con las partes calientes del motor, los componentes de la dirección o con el conductor.
4. Este producto no es un juguete. Manténgalo fuera del alcance de los niños y/o animales, ya que contiene componentes pequeños que podrían ser ingeridos.
5. No utilice el dispositivo para fines distintos de aquellos indicados en estas instrucciones.
6. No utilice lavadoras de alta presión en el producto.

INFORMACIÓN IMPORTANTE

1. Asegúrese siempre de que la centralita GET CDI esté correctamente instalada y funcione antes de su uso.
2. No exponga nunca el aparato a temperaturas superiores a los 70°C /158°F.
3. Instálela cuando el motor esté frío.
4. Para cambiar el mapa de la centralita GET CDI y personalizar la curva de avance, es necesario utilizar el software de programación GET Maya (se vende por separado).
5. Si la moto no arranca o el motor es irregular, asegúrese de que la centralita GET CDI elegida es compatible con el modelo y año de su moto y verifique que la centralita está conectada correctamente.

B. DISEÑO DEL PRODUCTO

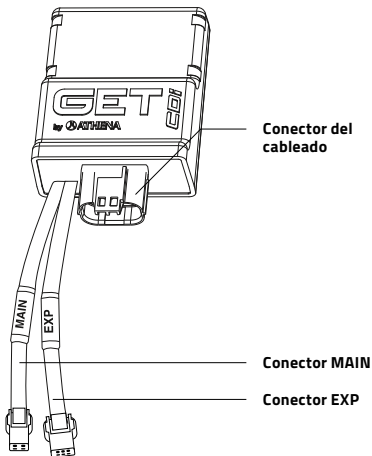

ESPACIADOR
*(sólo para kit GET CDI
Yamaha YZ 125)*

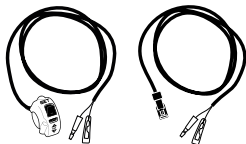

INTERRUPTOR DE MAPA + CONECTORES

La centralita GET CDI es una centralita plug&play totalmente programable para motos de 2 tiempos con carburador. Es el dispositivo perfecto para optimizar la gestión de la curva de avance y maximizar el rendimiento del motor.

La centralita GET CDI viene con 2 mapas desarrollados por el Departamento de I+D de GET, que se pueden seleccionar fácilmente intercambiados gracias al interruptor de mapas (incluido en el kit):

- Mapa 1: Racing
- Mapa 2: Mojado

Es posible modificar y adaptar aún más la curva de avance mediante el software GET **MAYA** (vendido por separado).

PRINCIPALES CARACTERÍSTICAS DE LA CENTRALITA GET CDI:

▪ Mapas preinstalados

La centralita GET CDI gestiona la curva de avance del motor, y viene con 2 mapas de encendido preinstalados (Mapa 1: Racing, para obtener la máxima potencia; Mapa 2: Húmedo, para una entrega suave) que se puede elegir a través del interruptor de mapa incluido en el kit.

▪ Programable mediante software

MAYA es el software de programación que permite la configuración de la centralita GET CDI. Con Maya (se vende por separado) es posible adaptar la curva de avance a cada necesidad de la pista, de la moto y del conductor.

▪ Plug&Play

Las centralitas GET CDI son plug&play en los motores de serie y son rápidas y fáciles de instalar. También cuentan con señales de salida RPM y TPS para la conexión de un data logger externo y una entrada para el quick shifter.

C. INSTALACIÓN DE LA CENTRALITA GET CDI



RECUERDE QUE DEBE TRABAJAR EN CONDICIONES DE SEGURIDAD Y MANTENER EL MOTOR APAGADO.

OBTenga LA INSTALACIÓN ESTÁNDAR DE LA CENTRALITA GET CDI

(para Yamaha YZ 125 - consulte la página siguiente)

1. Busque la centralita CDI original: compruebe en el manual de taller de su moto dónde encontrarla. Presione el clip de retención del conector de la CDI original antes de desconectarlo: asegúrese de **retirar el conector** sin dañarlo.

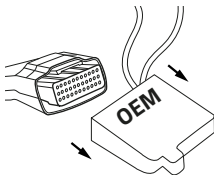

2. Reemplace la centralita original con la centralita GET CDI. Conecte la GET CDI al conector original. Asegúrese de que el conector está bien enchufado y que el clip de retención está completamente encajado.

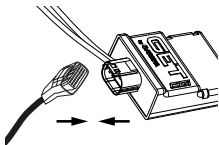

OBTENGA LA INSTALACIÓN DE LA CENTRALITA GET CDI Para Yamaha YZ 125

1. Busque la centralita CDI original: compruebe en el manual de taller de su moto dónde encontrarla. Retire el CDI original de la goma de montaje. Presione el clip de retención del conector de la CDI original antes de desconectarlo: asegúrese de **retirar el conector** sin dañarlo.

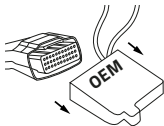

2. Solamente para modelos 2005-2021: Fije el espaciador* suministrado en el lado izquierdo del CDI. Inserte la centralita GET CDI dentro de la goma de montaje. *El espaciador debe ser instalado para llenar el espacio entre el CDI y la goma de montaje. Esto es necesario para mantener la centralita GET CDI perfectamente en posición.



3. Fije la centralita GET CDI en el lado derecho de la moto como se muestra en la imagen.



4. Reemplace la centralita original con la centralita GET CDI y conéctela al conector original. Asegúrese de que el conector está bien enchufado y que el clip de retención está completamente encajado.

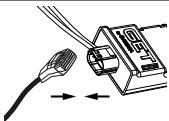

D. INSTALACIÓN DE ACCESORIOS

INSTALACIÓN DEL INTERRUPTOR DE MAPA



RECUERDE QUE DEBE TRABAJAR EN CONDICIONES DE SEGURIDAD Y MANTENER EL MOTOR APAGADO.

1. Instale el interruptor de mapa GET en el manubrio.

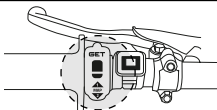

2. Conecte los terminales faston del interruptor MAP a los terminales faston del cable de expansión del interruptor MAP.

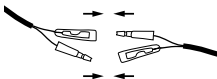

3. Conecte el cable de expansión del interruptor de mapa al **conector EXP** de la centralita GET CDI.

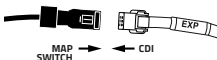

ATENCIÓN: Tras la instalación, compruebe que el cableado no obstruye el libre movimiento del manubrio en ambas direcciones ni interfiere con los componentes móviles de la motocicleta (por ejemplo, la transmisión) o con el conductor (por ejemplo, la zona del maletero).

E. SÍMBOLOS



Declaramos que este producto suministrado cumple con la Directiva RoHS 2011/65/UE modificada por la Directiva 2015/863/UE (RoHS3) relativa a la restricción de la utilización de determinadas sustancias peligrosas.

F. ELIMINACIÓN



De acuerdo con el art. 26 del Decreto Legislativo núm. 49 del 14 de marzo de 2014, "Aplicación de la Directiva 2012/19/UE sobre residuos de aparatos eléctricos y electrónicos (WEEE)".

El símbolo del contenedor de basura tachado que aparece en un producto o en su embalaje indica que cuando el aparato llega al final de su ciclo de vida debe eliminarse por separado de otros residuos para su tratamiento y reciclaje. Una vez que estos productos llegan al final de su ciclo de vida, los usuarios pueden eliminarlos gratuitamente en los centros municipales especiales de recogida de residuos de aparatos eléctricos y electrónicos, o devolverlos al distribuidor según una de las siguientes modalidades:

- los productos muy pequeños, es decir, los aparatos que no tienen una dimensión exterior superior a 25 cm, pueden ser devueltos sin obligación de compra a los distribuidores cuyas superficies de venta dedicadas a los aparatos eléctricos y electrónicos superan los 400 m².

- los productos de dimensiones superiores a 25 cm pueden devolverse a los distribuidores en régimen de "uno por uno", es decir, el distribuidor sólo está obligado a recibir el producto a cambio de la compra de un producto nuevo y equivalente, comprándose un producto nuevo por cada residuo devuelto.

La recogida selectiva y el posterior procesamiento de los productos con fines de reciclaje, tratamiento y eliminación respetuosa con el medio ambiente contribuyen a evitar efectos potencialmente nocivos para el medio ambiente y la salud humana y facilitan la reutilización/reciclaje de los materiales contenidos en los productos. Los usuarios que se deshagan de los productos de forma inadecuada están sujetos a las sanciones aplicables según la legislación respectiva.

G. AVISO LEGAL

“USO EXCLUSIVO PARA RACING”

Debido a las particulares condiciones operativas y ambientales en las que operan los Productos de “Uso Exclusivo para Racing” durante las competiciones, dichos Productos pueden estar sujetos a un uso en condiciones extremas, que pueden exceder los límites del proyecto y el control establecido por ATHENA. ATHENA no tendrá ninguna responsabilidad en relación con el uso de los Productos de “Uso Exclusivo para Racing” en condiciones extremas durante las competiciones, ni se aplicará ninguna “responsabilidad del producto” en tal caso.

Por lo tanto, los productos que sean de “Uso Exclusivo para Racing” están excluidos de cualquier forma de garantía.

Los productos que son de “Uso Exclusivo para Racing” están diseñados y fabricados para un uso deportivo de competición. Por lo tanto, los productos de “Uso Exclusivo para Racing” no deben utilizarse en la vía pública. ATHENA no tendrá responsabilidad alguna en relación con el uso de los Productos de “Uso Exclusivo para Racing” que infrinja dichos límites. Cualquier alteración o manipulación de los productos de “Uso Exclusivo para Racing” puede poner en peligro su seguridad.

ATHENA no tendrá responsabilidad alguna en relación con el incumplimiento por parte del Cliente de las instrucciones dadas por ATHENA y/o en relación con su instalación inadecuada y/o incorrecta en los vehículos y/o con la falta de mantenimiento o el mantenimiento incorrecto de dichos Productos, ni se aplicará ninguna “responsabilidad del Producto” en tales casos.

A. AVERTISSEMENTS POUR UNE UTILISATION CORRECTE

Lisez attentivement toutes les instructions et tous les avertissements avant d'utiliser la centrale GET CDI. Le non-respect des instructions et des avertissements peut entraîner une utilisation incorrecte de l'appareil ou son mauvais fonctionnement, causant des dommages au produit et des blessures corporelles.



LE KIT DE LA CENTRALE GET CDI EST DESTINÉ UNIQUEMENT ET EXCLUSIVEMENT À L'UTILISATION RACING.

MESURES DE SÉCURITÉ

1. Suivre les instructions décrites dans ce manuel pour éviter d'endommager la moto.
2. Ne pas modifier ou remplacer le matériel fourni par GET.
3. Toujours s'assurer qu'aucune pièce installée ne peut interférer avec les parties chaudes du moteur, les composants de la direction ou avec le pilote.
4. Ce produit n'est pas un jouet. Le tenir hors de portée des enfants et/ou des animaux car il contient des composants de petite taille qui pourraient être avalés.
5. Ne jamais utiliser le produit à des fins autres que celles indiquées dans ces consignes.
6. Ne pas utiliser de nettoyeur haute pression sur le produit.

INFORMATIONS IMPORTANTES

1. Toujours s'assurer que la centrale GET CDI est correctement installée et fonctionnelle avant de l'utiliser.
2. Ne jamais exposer l'appareil à des températures supérieures à 70°C/158°F.
3. L'installer lorsque le moteur est froid.
4. Pour modifier la carte de la centrale GET CDI et personnaliser la courbe d'avance, il est nécessaire d'utiliser le logiciel de programmation GET Maya (vendu séparément).

5. Si la moto ne démarre pas ou si le moteur est irrégulier, s'assurer que la centrale GET CDI choisie est compatible avec le modèle et l'année de votre moto et vérifier que la centrale est correctement connectée.

B. PRÉSENTATION DU PRODUIT

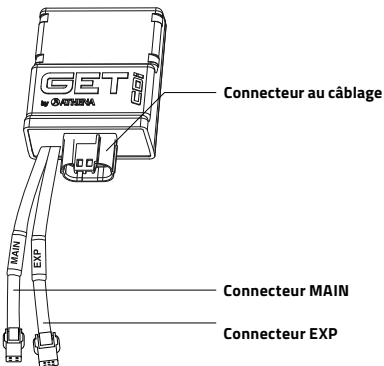

ENTRETOISE
*(uniquement pour le
kit GET CDI Yamaha
YZ 125)*

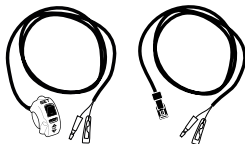

MAP SWITCH + CONNECTEURS

La centrale GET CDI est une centrale plug&play entièrement programmable pour les motos 2 temps avec un carburateur. C'est le dispositif idéal pour optimiser la gestion de la courbe d'avance et maximiser les performances du moteur.

La centrale GET CDI est livrée avec 2 cartes développées par l'atelier R&D GET, qui peuvent être facilement choisies grâce au Map Switch (inclus dans le kit) :

- Carte 1 : Racing
- Carte 2 : Pluie

Il est possible de modifier et d'adapter ultérieurement la courbe d'avance grâce au logiciel GET **MAYA** (vendu séparément).

PRINCIPALES CARACTÉRISTIQUES DE LA CENTRALE GET CDI :

▪ Cartes préinstallées

La centrale GET CDI gère la courbe d'avance du moteur, et elle est fournie avec 2 cartes préinstallées (Carte 1 : Racing, pour la puissance maximale ; Carte 2 : Pluie, pour une distribution douce) qui peuvent être choisies via le Map Switch inclus dans le kit.

▪ Programmable au moyen du logiciel

MAYA est le logiciel de programmation qui permet de configurer la centrale GET CDI. Avec Maya (vendu séparément), il est possible d'adapter la courbe d'avance à toute exigence de la piste, de la moto et du pilote.

▪ Plug&Play

Les centrales GET CDI sont plug&play sur des moteurs de série et sont rapides et faciles à installer. Elles comportent également des signaux de sortie RPM et TPS pour la connexion d'un data logger externe et une entrée pour le quick shifter.

C. INSTALLATION DE LA CENTRALE GET CDI



IL FAUT TOUJOURS TRAVAILLER DANS DES CONDITIONS DE SÉCURITÉ ET LE MOTEUR DOIT RESTER COUPÉ.

INSTALLATION STANDARD DE LA CENTRALE GET CDI (pour Yamaha YZ 125 - voir page suivante)

1. Identifiez la centrale CDI d'origine : vérifiez dans le manuel d'atelier de votre moto où il se trouve. Appuyez sur le clip de retenue du connecteur de la CDI d'origine avant de le détacher : veillez à **retirer le connecteur** sans l'endommager.

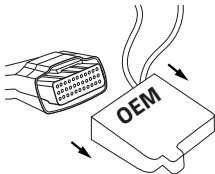

2. Remplacez la centrale d'origine par la centrale **GET CDI**. Connectez la GET CDI au connecteur d'origine. Assurez-vous qu'ils sont correctement branchés et que le clip de retenue est complètement embrayé.

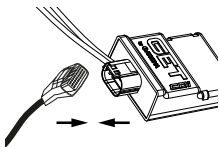

INSTALLATION DE LA CENTRALE GET CDI

Pour Yamaha YZ 125

1. Identifiez la centrale CDI d'origine : vérifiez dans le manuel d'atelier de votre moto où il se trouve. Retirez la CDI d'origine de l'élément de montage en caoutchouc. Appuyez sur le clip de retenue du connecteur de la CDI d'origine avant de le détacher : veillez à **retirer le connecteur** sans l'endommager.

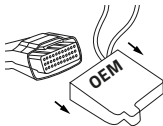

2. Seulement pour moto 2005-2021: Fixez l'entretoise fournie* sur le côté gauche de la CDI. Insérez la centrale GET CDI à l'intérieur de l'élément de montage en caoutchouc.

*L'entretoise doit être installée afin de remplir l'espace entre la CDI et l'élément de montage en caoutchouc. Ceci est nécessaire pour maintenir la centrale GET CDI parfaitement en position.



3. Fixez la centrale GET CDI sur le côté droit de la moto comme indiqué dans la figure.



4. Remplacez la centrale d'origine par la centrale GET CDI et branchez-la sur le connecteur d'origine. Assurez-vous qu'ils sont correctement branchés et que le clip de retenue est complètement embrayé.

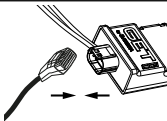

D. INSTALLATION DES ACCESSOIRES

INSTALLATION DU MAP SWITCH



IL FAUT TOUJOURS TRAVAILLER DANS DES CONDITIONS DE SÉCURITÉ ET LE MOTEUR DOIT RESTER COUPÉ.

1. Installez le GET Map Switch sur le guidon.

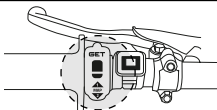

2. Connectez les bornes faston du MAP Switch aux bornes faston du câble d'expansion du MAP Switch.

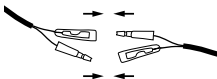

3. Connectez le câble d'extension du Map Switch au connecteur EXP de la centrale GET CDI.

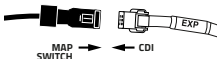

ATTENTION: Après l'installation, vérifiez que le câblage n'entrave pas le libre mouvement du guidon dans les deux sens et n'interfère pas avec les composants mobiles de la moto (par exemple, la transmission) ou avec le pilote (par exemple, la zone de la botte).

E. SYMBOLES



Nous déclarons que ce produit fourni est conforme à la Directive RoHS 2011/65/EU modifiée par la Directive 2015/863/EU (RoHS3) relative à la restriction de l'utilisation de certaines substances dangereuses.

F. ÉLIMINATION



Conformément à l'art. 26 du Décret législatif n° 49 du 14 mars 2014, « Mise en œuvre de la Directive 2012/19/UE relative aux déchets d'équipements électriques et électroniques (DEEE) ».

Le symbole de la poubelle barrée figurant sur un produit ou son emballage indique que lorsque l'équipement atteint la fin de son cycle de vie, il doit être éliminé séparément des autres déchets à aux fins du traitement et du recyclage. Lorsque ces produits atteignent la fin de leur cycle de vie, les utilisateurs peuvent les éliminer gratuitement dans les centres municipaux spéciaux de collecte des déchets d'équipements électriques et électroniques, ou les retourner au distributeur selon l'une des modalités suivantes :

- les produits de très petite taille, c'est-à-dire les équipements dont la dimension extérieure ne dépasse pas 25 cm, peuvent être retournés sans obligation d'achat aux distributeurs dont les surfaces de vente dédiées aux équipements électriques et électroniques dépassent 400 m².

- les produits dont les dimensions sont supérieures à 25 cm peuvent être retournés aux distributeurs dans le cadre d'un accord « un contre un », c'est-à-dire que le distributeur n'est tenu de recevoir le produit qu'en échange de l'achat d'un nouveau produit équivalent, un nouveau produit étant acheté pour chaque déchet retourné.

La collecte séparée et le traitement ultérieur des produits à des fins de recyclage, de traitement et d'élimination écologiquement rationnelle permettent d'éviter les effets potentiellement nocifs sur l'environnement et la santé humaine et facilitent la réutilisation/recyclage des matériaux contenus dans les produits. Les utilisateurs qui se débarrassent abusivement des produits sont soumis aux sanctions applicables en vertu de la législation respectives.

G. CLAUSE DE NON-RESPONSABILITÉ « UTILISATION RACING UNIQUEMENT »

En raison des conditions opérationnelles et environnementales particulières dans lesquelles les produits « Race Use Only » (Utilisation en racing uniquement) fonctionnent pendant les compétitions, ces produits peuvent être soumis à des conditions d'utilisation extrêmes, qui peuvent dépasser les limites du projet et le contrôle établi par ATHENA. ATHENA ne peut être tenue responsable de l'utilisation des produits « Race Use Only » (Utilisation en racing uniquement) dans des conditions extrêmes lors des compétitions, et aucune « responsabilité du produit » ne s'applique dans ce cas.

Par conséquent, les produits « Race Use Only » (Utilisation en racing uniquement) sont exclus de toute forme de garantie.

Les produits « Race Use Only » (Utilisation en racing uniquement) sont conçus et fabriqués pour un usage sportif de compétition. Par conséquent, les produits « Race Use Only » (Utilisation en racing uniquement) ne doivent pas être utilisés sur les routes publiques. ATHENA ne peut être tenue responsable de l'utilisation des produits « Race Use Only » (Utilisation en racing uniquement) en violation de ces limites. Toute modification ou altération des produits « Race Use Only » (Utilisation en racing uniquement) peut mettre leur sécurité en danger.

ATHENA ne peut être tenue responsable du non-respect par le Client des instructions fournies par ATHENA et/ou de leur installation inappropriée et/ou incorrecte sur les véhicules et/ou de l'absence d'entretien ou de l'entretien incorrect de ces produits, et aucune « responsabilité du produit » ne s'applique dans ces cas.

A. WARNHINWEISE FÜR DEN RICHTIGEN GEBRAUCH

Lesen Sie alle Anweisungen und Warnhinweise sorgfältig durch, bevor Sie das GET CDI-Steuergerät verwenden. Falls Sie die Anweisungen und Warnhinweise nicht lesen und/oder nicht beachten, kann dies zu einer falschen Verwendung des Geräts oder zu einer Fehlfunktion führen, was Schäden am Produkt und Personenschäden zur Folge haben kann.



DAS GET CDI-STEUERGERÄTE-KIT IST AUSSCHLIESSLICH FÜR DEN RACING-EINSATZ BESTIMMT.

SICHERHEITSVORKEHRUNGEN

1. Befolgen Sie die in diesem Handbuch beschriebenen Anweisungen, um Schäden am Motorrad zu vermeiden.
2. Das von GET gelieferte Material darf nicht verändert oder ersetzt werden.
3. Stellen Sie immer sicher, dass kein eingebautes Teil die heißen Teile des Motors und der Lenkung berühren oder den Fahrer behindern kann.
4. Dieses Produkt ist kein Spielzeug. Halten Sie es außerhalb der Reichweite von Kindern oder Tieren, da es kleine Teile enthält, die verschluckt werden könnten.
5. Verwenden Sie das Produkt nicht für andere als die in diesen Anweisungen erwähnten Zwecke.
6. Setzen Sie keine Hochdruckreiniger am Produkt ein.

WICHTIGE INFORMATIONEN

1. Vergewissern Sie sich vor der Verwendung stets, dass das GET CDI-Steuergerät ordnungsgemäß installiert wurde und funktionsfähig ist.
2. Setzen Sie das Gerät niemals Temperaturen über 70°C/158°F aus.
3. Bauen Sie es bei kaltem Motor ein.
4. Um das Kennfeld des GET CDI-Steuergeräts zu ändern und die Zündkurve individuell anzupassen, muss die GET Maya-Programmiersoftware (separat erhältlich) verwendet werden.

5. Vergewissern Sie sich, wenn das Motorrad nicht anspringt oder der Motor unregelmäßig läuft, dass das gewählte GET CDI-Steuergerät mit dem Modell und dem Baujahr Ihres Motorrads kompatibel ist. Überprüfen Sie, ob das Gerät richtig angeschlossen ist.

B. PRODUKTLAYOUT

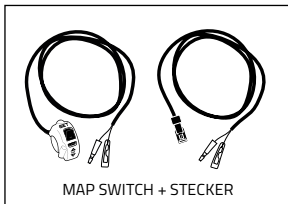
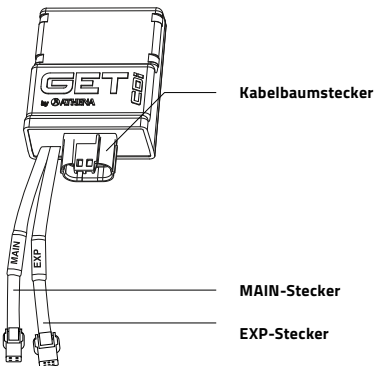

Das GET CDI-Steuergerät ist eine voll programmierbare Plug&Play-Einheit für Motorräder mit 2-Takt-Vergaser. Dies ist das perfekte Gerät, um die Steuerung der Zündkurve zu optimieren und die Motorleistung zu maximieren.

Das GET CDI-Steuergerät wird mit 2 Kennfeldern geliefert, die von der GET R&D Abteilung entwickelt wurden und über den Map Switch (im Kit enthalten) einfach ausgewählt werden können:

- Kennfeld 1: Racing
- Kennfeld 2: Nässe

Es ist möglich, die Zündkurve über die GET **MAYA** Software (separat erhältlich) noch weiter zu abzuändern und anzupassen.

HAUPTEIGENSCHAFTEN DES GET CDI-STEUERGERÄTS:

▪ Vorinstallierte Kennfelder

Das GET CDI-Steuergerät steuert die Zündkurve des Motors und verfügt über 2 vorinstallierte Zündkennfelder (Kennfeld 1: Racing, für maximale Leistung; Kennfeld 2: Nässe, für sanfte Leistung), die über den im Kit enthaltenen Map Switch ausgewählt werden können.

▪ Programmierbar über Software

MAYA ist die Programmiersoftware, die die Konfiguration des GET CDI-Steuergeräts ermöglicht. Mit Maya (separat erhältlich) ist es möglich, die Zündkurve an jede Anforderung der Strecke, des Motorrads und des Fahrers anzupassen.

▪ Plug&Play

GET CDIs sind Plug&Play bei Standardmotoren und lassen sich schnell und einfach installieren. Außerdem verfügen sie über einen Drehzahlmesser und TPS-Ausgangssignale für Datenerfassungssysteme sowie einen Eingang für den Quickshifter.

C. EINBAU DES GET CDI-STEUERGERÄTS



ACHTEN SIE DARAUF, UNTER SICHERHEITSBEDINGUNGEN ZU ARBEITEN UND DEN MOTOR AUSGESCHALTET ZU LASSEN.

GET CDI-STEUERGERÄT STANDARD-INSTALLATION (für Yamaha YZ 125 - siehe nächste Seite)

1. Finden Sie das OE CDI: Sehen Sie im Werkstatthandbuch Ihres Motorrads nach, wo sie zu finden ist. Drücken Sie auf die Klammer des OE CDI-Steckers, bevor Sie ihn abziehen: Achten Sie darauf, den **Stecker zu entfernen**, ohne ihn zu beschädigen.

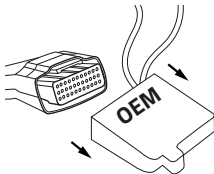

2. Ersetzen Sie das Original-Steuergerät durch das GET CDI-Steuergerät. Verbinden Sie das GET CDI mit dem Original-Stecker. Vergewissern Sie sich, dass sie richtig eingesteckt sind und die Klammer vollständig eingerastet ist.

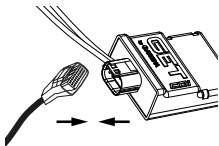

GET CDI-STEUERGERÄT STANDARD-INSTALLATION

Für Yamaha YZ 125

1. Finden Sie das OE CDI: Sehen Sie im Werkstatthandbuch Ihres Motorrads nach, wo sie zu finden ist. Entfernen Sie das OE CDI aus dem Montagegummi. Drücken Sie auf die Klammer des OE CDI-Steckers, bevor Sie ihn abziehen: Achten Sie darauf, den **Stecker zu entfernen**, ohne ihn zu beschädigen.

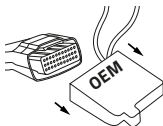

2. Nur für modell 2005-2021: Befestigen Sie den mitgelieferten Abstandhalter* an der linken Seite der CDI. Setzen Sie das GET CDI-Steuergerät in den Montagegummi ein.

*Der Abstandhalter muss eingebaut werden, um den Raum zwischen der CDI und dem Montagegummi auszufüllen. Dies ist notwendig, um das GET CDI-Steuergerät perfekt in Position zu halten.



3. Befestigen Sie das GET CDI-Steuergerät auf der rechten Seite des Motorrads, wie in der Abbildung gezeigt.



4. Ersetzen Sie das Original-Steuergerät durch das GET CDI-Steuergerät und schließen Sie es an den Original-Stecker an. Vergewissern Sie sich, dass sie richtig eingesteckt sind und die Klammer vollständig eingerastet ist.

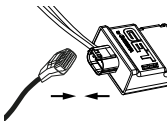

D. ZUBEHÖRINSTALLATION

EINBAU DES MAP SWITCH



ACHTEN SIE DARAUF, UNTER SICHERHEITSBEDINGUNGEN ZU ARBEITEN UND DEN MOTOR AUSGESCHALTET ZU LASSEN

- 1. Montieren Sie den GET Map Switch am Lenker.**

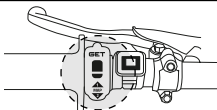

- 2. Verbinden Sie die Faston-Klemmen des MAP Switch mit den Faston-Klemmen des MAP Switch Erweiterungskabels.**

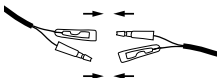

- 3. Schließen Sie das Erweiterungskabel des MAP Switch an den EXP-Stecker der GET CDI-Einheit an.**

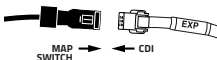

ACHTUNG: Überprüfen Sie nach dem Einbau, dass die Verkabelung die freie Beweglichkeit des Lenkers in beide Richtungen nicht behindert oder die beweglichen Teile des Motorrads (z. B. das Getriebe) oder den Fahrer (z. B. den Stiefelbereich) nicht beeinträchtigt.

E. SYMBOLE



Wir erklären, dass das gelieferte Produkt mit der RoHS-Richtlinie 2011/65/EU, geändert durch die Richtlinie 2015/863/EU (RoHS3) zur Beschränkung der Verwendung bestimmter gefährlicher Stoffe, konform ist.

F. ENTSORGUNG



Gemäß Art. 26 des gesetzvertretenden Dekrets Nr. 49 vom 14. März 2014, „Umsetzung der Richtlinie 2012/19/EU über Elektro- und Elektronik-Altgeräte (WEEE)“:

Das Symbol der durchgestrichenen Mülltonne auf einem Produkt oder seiner Verpackung weist darauf hin, dass jeweilige Gerät am Ende seiner Lebensdauer getrennt von anderen Abfällen der Aufbereitung und dem Recycling zugeführt werden muss. Am Ende ihrer Lebensdauer können diese Produkte von den Nutzern kostenlos in speziellen kommunalen Sammelstellen für Elektro- und Elektronik-Altgeräte entsorgt werden. Sie können auch im Rahmen einer der folgenden Regelungen an den Händler zurückgegeben werden:

- sehr kleine Produkte, d.h. Geräte, deren Außenabmessungen 25 cm nicht überschreiten, können ohne Kaufverpflichtung an Händler zurückgegeben werden, deren Verkaufsfläche für Elektro- und Elektronikgeräte 400 m² überschreitet. Händler mit kleineren Verkaufsflächen sind nicht zur Teilnahme an dieser Regelung verpflichtet.

- Produkte mit Abmessungen von mehr als 25 cm können im Rahmen einer „Eins-für-Eins“-Regelung an die Händler zurückgegeben werden, d. h. der Händler ist nur verpflichtet, das Produkt gegen den Kauf eines neuen, gleichwertigen Produkts entgegenzunehmen, wobei für jedes zurückgegebene Altgerät ein neues Produkt gekauft wird.

Die getrennte Sammlung und anschließende Verarbeitung von Produkten für das Recycling, die Aufbereitung und die umweltgerechte Entsorgung trägt dazu bei, potenziell schädliche Auswirkungen auf die Umwelt und die menschliche Gesundheit zu vermeiden, und erleichtert die Wiederverwendung/das Recycling der in den Produkten enthaltenen Materialien. Nutzer, die Produkte missbräuchlich entsorgen, müssen mit den nach den jeweiligen Rechtsvorschriften geltenden Strafen rechnen.

G. HAFTUNGSAUSSCHLUSS „RACE USE ONLY“ (NUR FÜR DEN RENNEINSATZ)

Aufgrund der besonderen Betriebs- und Umgebungsbedingungen, unter denen die „Race Use Only“-Produkte (Nur für den Renneinsatz) bei Wettkämpfen eingesetzt werden, können diese Produkte einem Gebrauch unter extremen Bedingungen ausgesetzt sein, welche die von ATHENA festgelegten Auslegungsgrenzen und Kontrollen überschreiten können. ATHENA übernimmt keinerlei Haftung im Zusammenhang mit der Verwendung der „Race Use Only“-Produkte (Nur für den Renneinsatz) unter extremen Bedingungen während der Wettkämpfe. Es besteht in diesem Fall auch keine „Produkthaftung“.

Daher sind „Race Use Only“-Produkte (Nur für den Renneinsatz) von jeder Form der Garantie ausgeschlossen.

Die „Race Use Only“-Produkte (Nur für den Renneinsatz) sind für den Einsatz im Wettkampfsport konzipiert und hergestellt. Daher dürfen die „Race Use Only“-Produkte (Nur für den Renneinsatz) nicht auf öffentlichen Straßen verwendet werden. ATHENA übernimmt keinerlei Haftung im Zusammenhang mit einer Verwendung der „Race Use Only“-Produkte (Nur für den Renneinsatz), die gegen derartige Beschränkungen verstößt. Jede Veränderung oder Manipulation der „Race Use Only“-Produkte (Nur für den Renneinsatz) kann deren Sicherheit gefährden.

ATHENA übernimmt keinerlei Haftung im Zusammenhang einer Nichteinhaltung der Anweisungen von ATHENA durch den Kunden und/oder einem unsachgemäßen und/oder falschen Einbau der Produkte in die Fahrzeuge und/oder einer fehlenden oder falschen Wartung dieser Produkte. Es besteht in diesen Fällen auch keine „Produkthaftung“.

A. AVISOS PARA O USO CORRETO

Leia todas as instruções e avisos cuidadosamente antes de usar a unidade GET CDI. A não leitura e/ou observação das instruções e avisos pode levar ao uso incorreto do dispositivo ou ao seu mau funcionamento, resultando em danos ao produto e ferimentos pessoais.



O KIT DE UNIDADE GET CDI É DESTINADO EXCLUSIVAMENTE PARA USO EM CORRIDA.

PRECAUÇÕES DE SEGURANÇA

1. Siga as instruções descritas neste manual para evitar danos à moto.
2. Não modifique ou substitua o material fornecido pela GET.
3. Certifique-se sempre de que nenhuma peça instalada pode interferir nas partes quentes do motor, nos componentes da direção ou no condutor.
4. Este produto não é um brinquedo. Mantenha-o fora do alcance de crianças e/ou animais, pois contém componentes de pequeno porte que podem ser engolidos.
5. Não use o produto para outros fins que não os especificados nestas instruções.
6. Não use lavadoras de alta pressão no produto.

INFORMAÇÃO IMPORTANTE

1. Sempre certifique-se de que a unidade GET CDI esteja instalada corretamente e funcionando antes de usar.
2. Nunca exponha o dispositivo a temperaturas acima de 70°C / 158°F.
3. Instale-a com o motor frio.
4. Para alterar o mapa da unidade GET CDI e personalizar a curva de ignição, é necessário usar o software de programação GET Maya (vendido separadamente).
5. Se a moto não der partida ou o motor estiver irregular, certifique-se de que a unidade GET CDI escolhida seja compatível com o modelo e ano da sua moto e verifique se a unidade está conectada corretamente.

B. LAYOUT DO PRODUTO

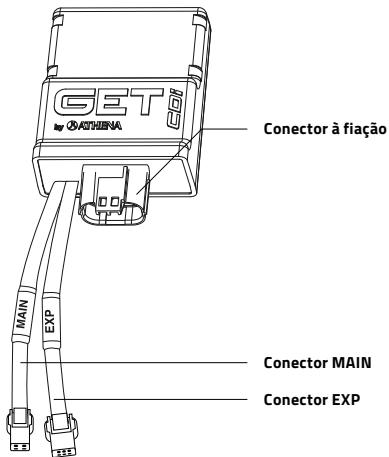

SPACER

*(apenas para kit GET
CDI Yamaha YZ 125)*

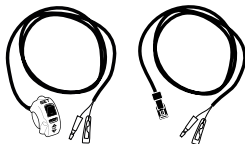

MAP SWITCH + CONECTORES

A unidade GET CDI é uma unidade plug & play totalmente programável para motos com carburador de 2 tempos. Este é o dispositivo perfeito para otimizar o gerenciamento da curva de ignição e maximizar o desempenho do motor.

A unidade GET CDI vem com 2 mapas desenvolvidos pelo Departamento de P&D da GET, que podem ser facilmente selecionados graças ao Map Switch (incluído no kit):

- Mapa 1: Corrida
- Mapa 2: Úmido

É possível modificar e adaptar a curva de ignição ainda mais através do software GET **MAYA** (vendido separadamente).

PRINCIPAIS RECURSOS DA UNIDADE GET CDI:

▪ Mapa pré-instalado

A unidade GET CDI gerencia a curva de ignição do motor e vem com 2 mapas de ignição pré-instalados (Mapa 1: Corrida, para potência máxima; Mapa 2: Úmido, para distribuição suave), que pode ser escolhido através do Map Switch incluído no kit.

▪ Programável por meio de software

MAYA é o software de programação que permite a configuração da unidade GET CDI. Com o Maya (vendido separadamente) é possível adaptar a curva de ignição a cada necessidade da pista, da moto e do piloto.

▪ Plug&Play

As unidades GET CDIs são plug & play em motores padrão e são rápidos e fáceis de instalar. Eles também apresentam um tacômetro e sinais de saída TPS para sistemas de registro de dados e uma entrada para a alavanca rápida.

C. OBTENHA A INSTALAÇÃO DA UNIDADE CDI



LEMBRE-SE DE TRABALHAR EM CONDIÇÕES DE SEGURANÇA E DE MANTER O MOTOR DESLIGADO.

OBTENHA A INSTALAÇÃO PADRÃO DA UNIDADE CDI (para Yamaha YZ 125 - consulte a próxima página)

1. Encontre o CDI original: verifique no manual da oficina da sua motocicleta onde encontrá-lo. Pressione o clipe de retenção do conector original CDI antes de puxá-lo: certifique-se de **remover o conector** sem danificá-lo.

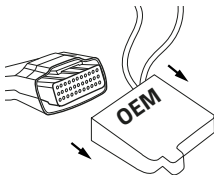

2. Substitua a unidade original pela unidade **GET CDI**. Conecte o GET CDI ao conector original. Verifique se eles estão conectados corretamente e se a presilha de retenção está totalmente encaixada.

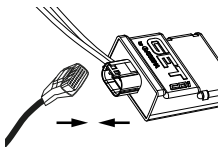

OBTENHA A INSTALAÇÃO PADRÃO DA UNIDADE CDI Para Yamaha YZ 125

1. Encontre o CDI original: verifique no manual da oficina da sua motocicleta onde encontrá-lo. Remova o CDI original da borracha de montagem. Pressione o clipe de retenção do conector original CDI antes de puxá-lo: certifique-se de **remover o conector** sem danificá-lo.

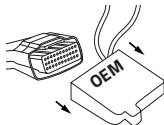

2. Somente para modelos 2005-2021: Fixe o espaçador* fornecido no lado esquerdo do CDI. Insira a unidade GET CDI dentro da borracha de montagem.

*O espaçador deve ser instalado de forma a preencher o espaço entre o CDI e a borracha de montagem. Isso é necessário para manter a unidade GET CDI perfeitamente posicionada.



3. Fixe a unidade GET CDI no lado direito da moto, conforme mostrado na imagem.



4. Substitua a unidade original por GET CDI e conecte-a ao conector original. Verifique se eles estão conectados corretamente e se a presilha de retenção está totalmente encaixada.

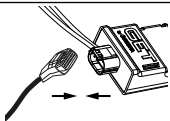

D. INSTALAÇÃO DE ACESSÓRIOS

INSTALAÇÃO DO MAP SWITCH



LEMBRE-SE DE TRABALHAR EM CONDIÇÕES DE SEGURANÇA E DE MANTER O MOTOR DESLIGADO.

1. Instale o GET Map Switch no guidão.

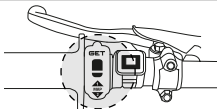

2. Conecte os terminais faston do MAP Switch aos terminais faston do cabo de expansão do MAP Switch.

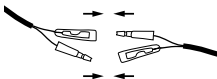

3. Conecte o cabo de expansão do Map Switch ao conector EXP da unidade GET CDI.

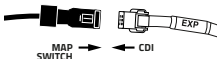

ATENÇÃO: Após a instalação, verifique se a fiação não obstrui a livre movimentação do guidão em ambas as direções ou interfere nos componentes móveis da motocicleta (por exemplo, transmissão) ou no motociclista (por exemplo, área da bagageira).

E. SÍMBOLOS



Declaramos que este produto fornecido está em conformidade com a Diretiva RoHS 2011/65 / EU emendada pela Diretiva 2015/863 / EU (RoHS3) relativa à Restrição de Uso de Certas Substâncias Perigosas.

F. DESCARTE



De acordo com o art. 26 do Decreto Legislativo nº. 49 de 14 de março de 2014, "Implementação da Diretiva 2012/19 / UE sobre resíduos de equipamentos elétricos e eletrônicos (REEE)".

O símbolo de lixeira riscada exibido em um produto ou em sua embalagem indica que, quando o equipamento chega ao fim de seu ciclo de vida, ele deve ser descartado separadamente dos outros resíduos para fins de tratamento e reciclagem. Assim que tais produtos atingirem o fim de seu ciclo de vida, os usuários podem descartá-los gratuitamente em centros municipais especiais para a coleta de resíduos de equipamentos elétricos e eletrônicos, ou devolvê-los ao distribuidor de acordo com uma das seguintes disposições:

- produtos muito pequenos, ou seja, equipamentos sem dimensão externa superior a 25 cm, podem ser devolvidos sem obrigação de compra a distribuidores cuja área de venda dedicada a equipamentos elétricos e eletrônicos seja superior a 400 m². Distribuidores com áreas de vendas menores não são obrigados a participar deste esquema.

- Os produtos com dimensões superiores a 25 cm podem ser devolvidos aos distribuidores em um acordo "um por um", ou seja, o distribuidor só é obrigado a receber o produto em troca da compra de um produto novo equivalente, com um novo produto sendo adquirido para cada produto residual devolvido.

A coleta separada e o subsequente processamento de produtos para fins de reciclagem, tratamento e descarte ambientalmente correto ajuda a evitar efeitos potencialmente prejudiciais ao meio ambiente e à saúde humana e facilita a reutilização / reciclagem dos materiais contidos nos produtos. Os usuários que eliminarem produtos de forma abusiva estão sujeitos às penalidades aplicáveis sob a respectiva legislação.

G. ISENÇÃO DE RESPONSABILIDADE DE “APENAS PARA CORRIDA”

Devido às condições operacionais e ambientais específicas sob as quais os Produtos “Apenas para Corrida” operam durante as competições, tais Produtos podem estar sujeitos ao uso em condições extremas, que podem exceder os limites do projeto e o controle definidos pela ATHENA. A ATHENA não terá qualquer responsabilidade em relação ao uso dos Produtos “Apenas para corrida” em condições extremas durante as competições, nem qualquer “responsabilidade pelo produto” se aplicará em tal caso.

Portanto, os produtos “Apenas para corrida” estão excluídos de qualquer forma de garantia.

Os produtos “Apenas para corrida” são projetados e fabricados para uso em esportes competitivos. Portanto, os Produtos “Apenas para Corrida” não devem ser usados em vias públicas. A ATHENA não terá qualquer responsabilidade em relação ao uso dos Produtos “Apenas para corrida” em violação a tais limites. Qualquer alteração ou adulteração dos Produtos “Apenas para corrida” pode colocar em risco sua segurança.

A ATHENA não terá qualquer responsabilidade em relação ao não cumprimento por parte do Cliente das instruções fornecidas pela ATHENA e / ou em relação à sua instalação inadequada e / ou incorreta em motos e / ou à falta ou manutenção incorreta de tais Produtos, nem deverá qualquer “responsabilidade do produto” aplicável em tais casos.

All rights to the images, drawings and texts are reserved. The reproduction and diffusion (even partial) in any form of photographs, pictures and texts is forbidden. Offenders will be prosecuted according to law. All the products, drawings and images illustrated in this manual are creations of intellectual property of Athena S.p.A. The trademark(s) and distinctive signs of Athena S.p.A. are the exclusive property of the same and are registered in Italy and abroad.

Tutti i diritti sulle immagini, i disegni ed i testi sono riservati. Sono vietate la riproduzione e diffusione, anche parziale, in qualsiasi forma, delle fotografie, delle immagini e dei testi. I trasgressori saranno perseguiti a norma di legge. Tutti i prodotti, i disegni e le immagini illustrati nel presente manuale costituiscono creazione di proprietà della società Athena S.p.A. Il/I marchio/i ed i segni distintivi della società sono di proprietà esclusiva della stessa e sono registrati in Italia ed all'estero.



CHECK SPECIFIC MANUALS
AND DOCUMENTS ON
ATHENA.EU PRODUCT PAGES.

GET, a brand of

Athena S.p.A.

Via delle Albere, 13

36045 Alonte - VI - ITALY

tech@athena.eu

athena.eu 

getdatait 

GD-MIP-0035-AB